



Panele drzwiowe estetyczne dopełnienie
PVC | Alu



EkoLine



EkoLine

PVC | Alu

Kolekcja paneli drzwiowych EkoLine to estetyczne dopełnienie każdego domu. Nowoczesne wzornictwo, szeroka gama dodatków oraz bogactwo kolorów sprawiają, że każdy znajdzie swój ulubiony model EkoLine.

Do wyboru przygotowaliśmy ponad 70 wzorów. Nowoczesne technologie użyte podczas produkcji gwarantują wysoką odporność na warunki zewnętrzne oraz łatwość pielęgnacji. Oferujemy również możliwość wykonania drzwi według własnego projektu, sugerując najlepsze rozwiązania konstrukcyjne.





Estetyka i design

Nowoczesne wzornictwo, swoboda w doborze dodatków i bogactwo kolorów sprawiają, że panele drzwiowe EkoLine stanowią niebanalną wizytówkę każdego domu. Najwyższej jakości materiały, których używamy przy ich produkcji są natomiast gwarancją bezpieczeństwa i trwałości na długie lata.

Indywidualny styl

Klienci mogą wybrać jeden z oferowanych przez nas modeli lub zaproponować własny. Nic nie stoi na przeszkodzie, aby wykonać drzwi według projektu przygotowanego przez klienta. Projekt musi jednak spełniać wymagania konstrukcyjne. Proponujemy także zdobienia ze stali nierdzewnej zlicowane z powierzchnią panelu, łatwiejsze w codziennej pielęgnacji. Tak szeroki wybór sprawia, że panele drzwiowe EkoLine idealnie wkomponują się w nowatorskie projekty jak i budynki o klasycznym wyglądzie.

Wysoka jakość

Klientom oferujemy panele z dwoma rodzajami wypełnienia – z piany poliuretanowej i sklejki lub z polistyrenu ekstrudowanego XPS, z których każde może mieć grubość 24, 36 lub 48 mm. Panele, w zależności od upodobań klientów i wymagań technicznych wykonujemy z płyt HPL oraz z blachy aluminiowej. Płyty HPL okleinujemy, natomiast blachę lakierujemy (paleta RAL).



Aplikacje ze stali nierdzewnej

Stal nierdzewna jest zlicowana z powierzchnią panelu. Rozwiązanie to szczególnie polecane jest klientom, którzy przy wyborze paneli drzwiowych kierują się nie tylko ich wyglądem, ale także względami praktycznymi. Aplikacje zlicowane są znacznie łatwiejsze w codziennej pielęgnacji.

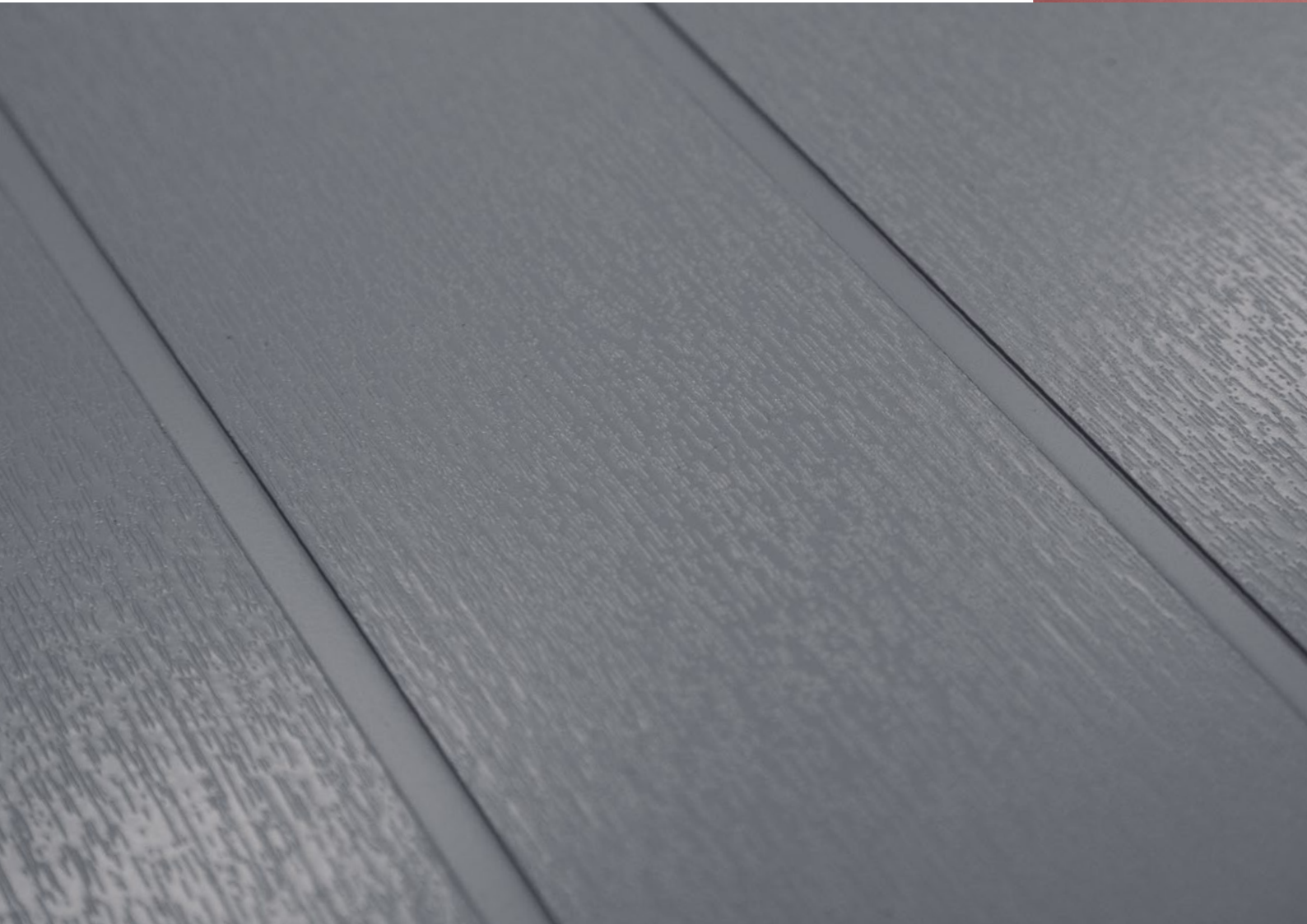

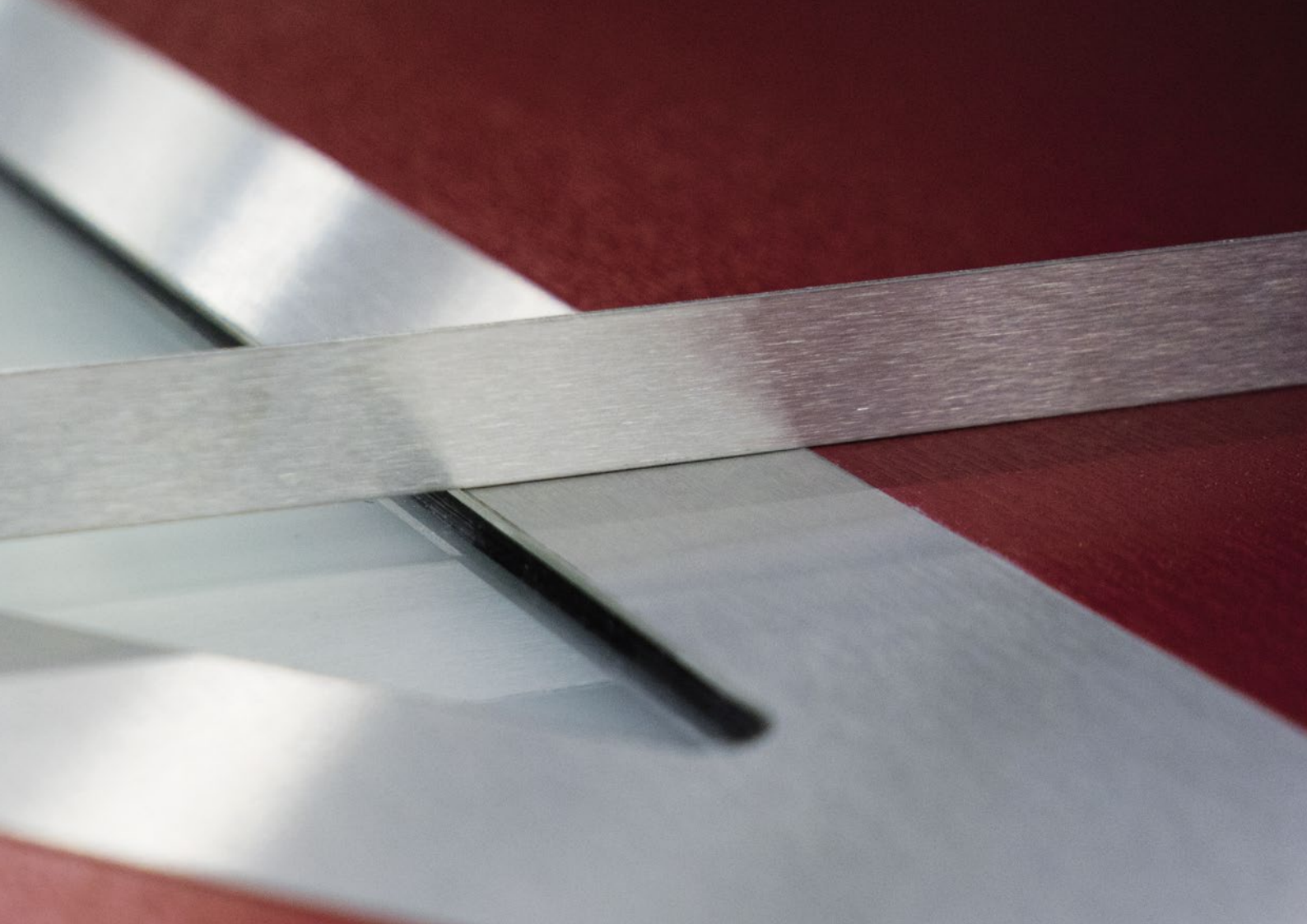

Panele ryflowane

Osobom, które szukają paneli z bardziej stonowanymi zdobieniami polecamy panele drzwiowe ryflowane. Ryfle nadają drzwiom oryginalnego wyglądu i tworzą wyczuwalną i przestrzenną strukturę.

Specyfikacja techniczna wypełnień EkoLine

Klientom oferujemy panele z dwoma rodzajami wypełnienia – z piany poliuretanowej i sklejki lub z polistyrenu ekstrudowanego XPS, z których każde może mieć grubość 24, 36 i 48 mm.

Panele, w zależności od upodobań klientów i wymagań technicznych wykonujemy z płyt HPL oraz z blachy aluminiowej. Płyty HPL okleinujemy, natomiast blachę lakierujemy (paleta RAL).

Budowa paneli sprawia, że stanowią one doskonałą izolację termiczną i akustyczną.

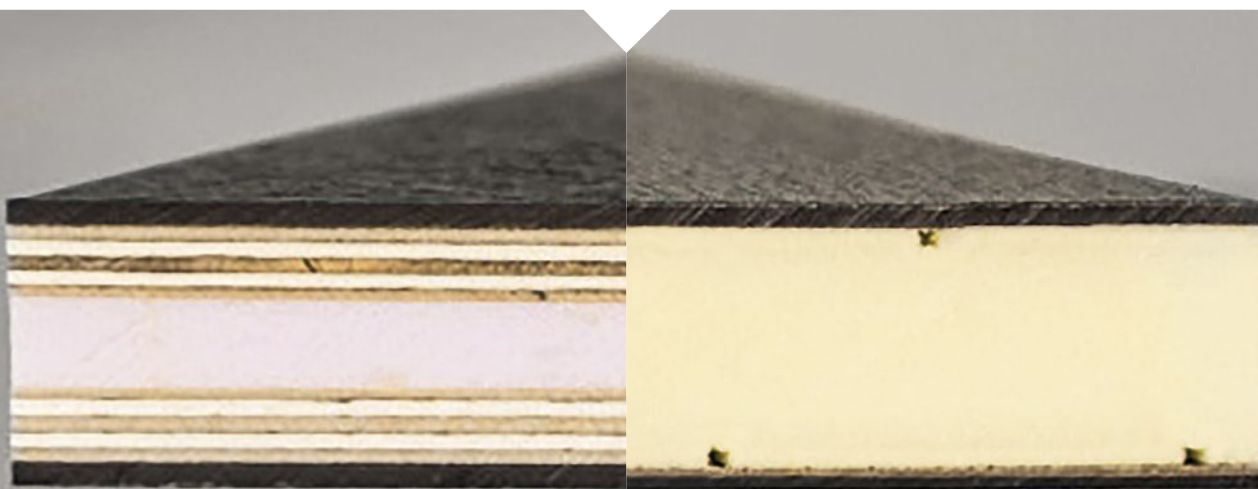

PanelPlus

- płyta HPL 2 mm lub aluminium 2 mm
- sklejka
- pianka poliuretanowa
- sklejka
- płyta HPL 2 mm lub aluminium 2 mm
- grubość 24 mm (2/6/8/6/2)
- grubość 36 mm (2/6/20/6/2)
- grubość 48 mm (2/6/32/6/2)

PanelClassic

- płyta HPL 2 mm lub aluminium 2 mm
- polistyren ekstrudowany XPS
- płyta HPL 2 mm lub aluminium 2 mm
- grubość 24 mm (2/20/2)
- grubość 36 mm (2/32/2)
- grubość 48 mm (2/44/2)

Szeroka gama szyb zespolonych

Standardowo przeszklenia w panelach drzwiowych wykonujemy ze szkła matowego. W panelach o grubości 24 mm od strony zewnętrznej stosujemy szkło bezpieczne. W panelach o grubości 36 i 48 mm przeszklenia są obustronnie wykonywane ze szkła bezpiecznego.

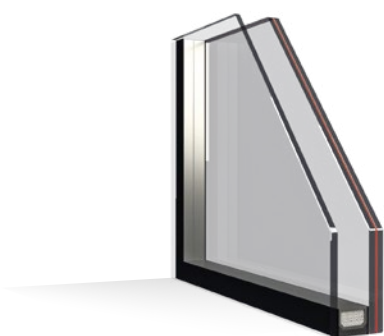

Szyba standardowa - panel 24 mm

- strona wewnętrzna 4 MAT
- strona zewnętrzna (szyba bezpieczna) VSG 33.1 MAT

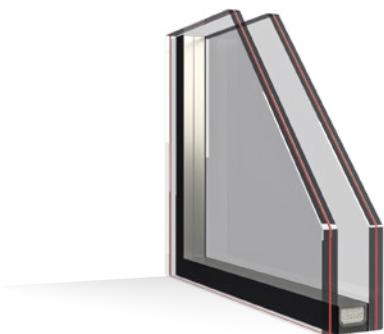

Szyba standardowa - panel 36 mm

- strona wewnętrzna (szyba bezpieczna) VSG 33.1 MAT
- strona zewnętrzna (szyba bezpieczna) VSG 33.1 MAT

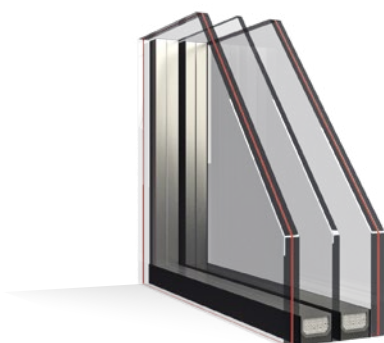

Szyba standardowa - panel 48 mm

- strona wewnętrzna (szyba bezpieczna) VSG 33.1 MAT
- szkło float 4 mm
- strona zewnętrzna (szyba bezpieczna) VSG 33.1 MAT



EkoLine

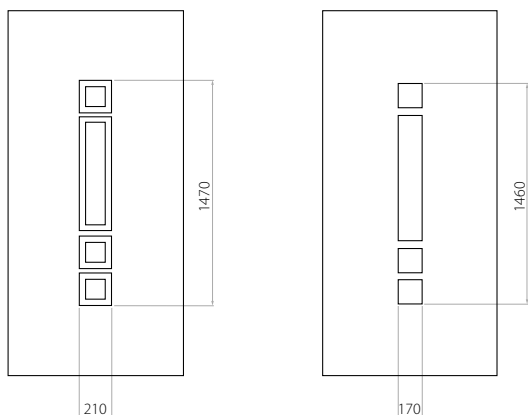

B EkoLine 01

- HPL (kolory AP, SAL)
- min. wymiar 600 x 1650
- max. wymiar 900 x 2100
- ALU (kolory RAL)
- min. wymiar 600 x 1650
- max. wymiar 1200 x 2300

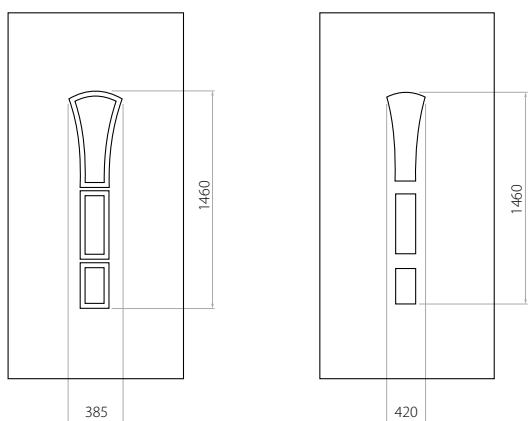

B EkoLine 02

- HPL (kolory AP, SAL)
- min. wymiar 600 x 1650
- max. wymiar 900 x 2100
- ALU (kolory RAL)
- min. wymiar 600 x 1650
- max. wymiar 1200 x 2300

Klientom oferujemy panele z dwoma rodzajami wypełnienia – z piany poliuretanowej i sklejki lub z polistyrenu ekstrudowanego XPS, z których każde może mieć grubość 24, 36 i 48 mm. Panele, w zależności od upodobań klientów i wymagań technicznych wykonujemy z płyt HPL lub blachy aluminiowej. Płyty HPL okleinujemy, natomiast blachę lakierujemy.

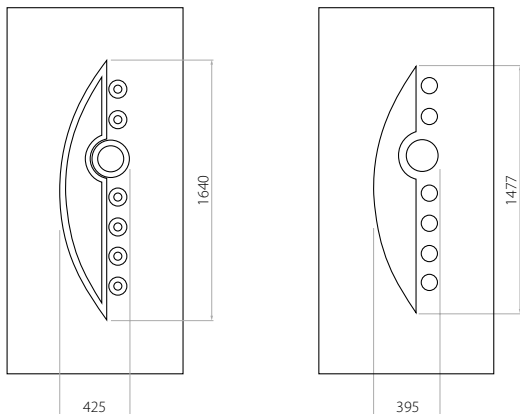

D EkoLine 03

- HPL (kolory AP, SAL)
 - min. wymiar 600 x 1650
 - min. wymiar z inox 600 x 1750
 - max. wymiar 900 x 2100
- ALU (kolory RAL)
 - min. wymiar 600 x 1650
 - min. wymiar z inox 600 x 1750
 - max. wymiar 1200 x 2300

EkoLine

Nowoczesna architektura to przede wszystkim proste formy geometryczne. Wybierając drzwi klienci bardzo często szukają modeli z przeszkleniami o regularnych kształtach i sięgają po zdobienia ze stali nierdzewnej.

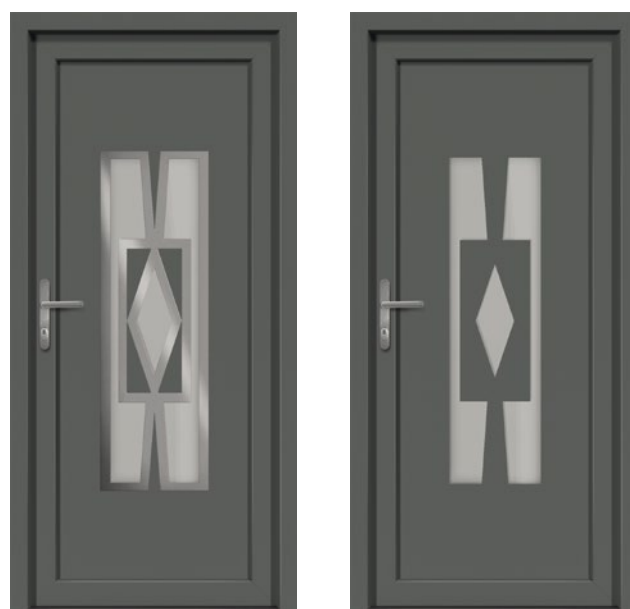
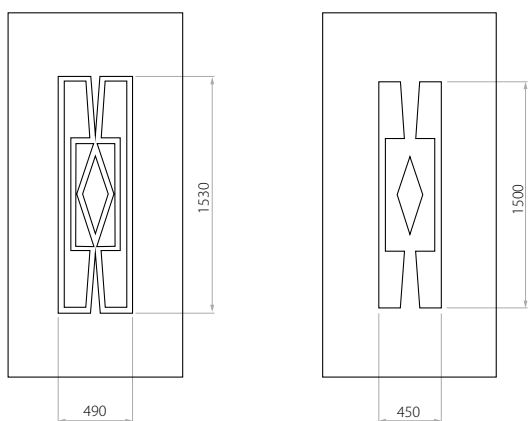

D EkoLine 04

- HPL (kolory AP, SAL)
- min. wymiar 600 x 1650
- max. wymiar 900 x 2100
- ALU (kolory RAL)
- min. wymiar 600 x 1650
- max. wymiar 1200 x 2300

Klientom oferujemy panele z dwoma rodzajami wypełnienia – z piany poliuretanowej i sklejki lub z polistyrenu ekstrudowanego XPS, z których każde może mieć grubość 24, 36 i 48 mm. Panele, w zależności od upodobań klientów i wymagań technicznych wykonujemy z płyt HPL lub blachy aluminiowej. Płyty HPL okleinujemy, natomiast blachę lakierujemy.

oznaczenie grupy cenowej



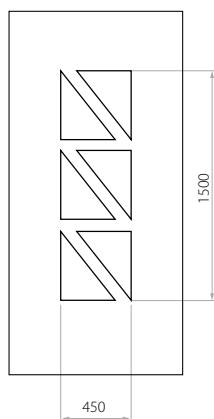
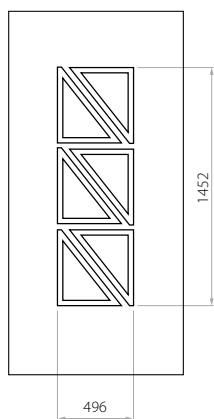

D EkoLine 05

- HPL (kolory AP, SAL)
- min. wymiar 600 x 1650
- max. wymiar 900 x 2100
- ALU (kolory RAL)
- min. wymiar 600 x 1650
- max. wymiar 1200 x 2300

Klientom oferujemy panele z dwoma rodzajami wypełnienia – z piany poliuretanowej i sklejki lub z polistyrenu ekstrudowanego XPS, z których każde może mieć grubość 24, 36 i 48 mm. Panele, w zależności od upodobań klientów i wymagań technicznych wykonujemy z płyt HPL lub blachy aluminiowej. Płyty HPL okleinujemy, natomiast blachę lakierujemy.

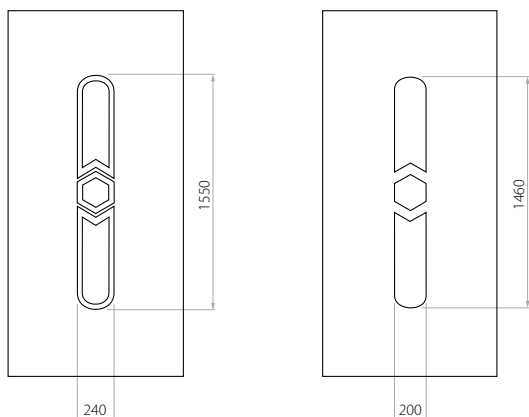

D EkoLine 06

- HPL (kolory AP, SAL)
- min. wymiar 600 x 1650
- max. wymiar 900 x 2100
- ALU (kolory RAL)
- min. wymiar 600 x 1650
- max. wymiar 1200 x 2300

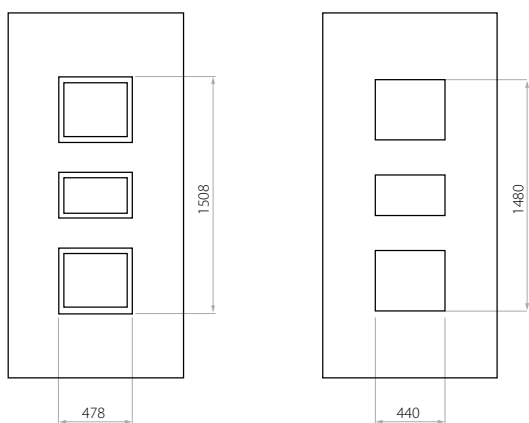

C EkoLine 07

- HPL (kolory AP, SAL)
- min. wymiar 600 x 1650
- max. wymiar 900 x 2100
- ALU (kolory RAL)
- min. wymiar 600 x 1650
- max. wymiar 1200 x 2300

Klientom oferujemy panele z dwoma rodzajami wypełnienia – z piany poliuretanowej i sklejki lub z polistyrenu ekstrudowanego XPS, z których każde może mieć grubość 24, 36 i 48 mm. Panele, w zależności od upodobań klientów i wymagań technicznych wykonujemy z płyt HPL lub blachy aluminiowej. Płyty HPL okleinujemy, natomiast blachę lakierujemy.

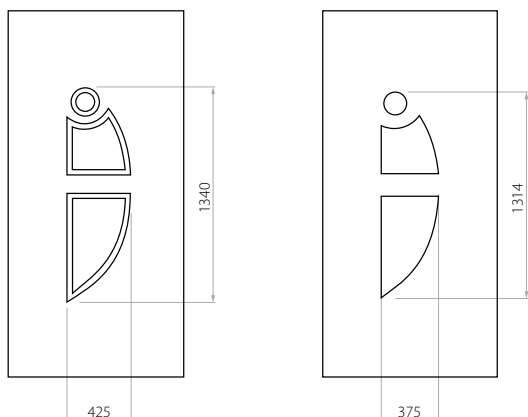

C EkoLine 08

- HPL (kolory AP, SAL)
- min. wymiar 600 x 1650
- max. wymiar 900 x 2100
- ALU (kolory RAL)
- min. wymiar 600 x 1650
- max. wymiar 1200 x 2300

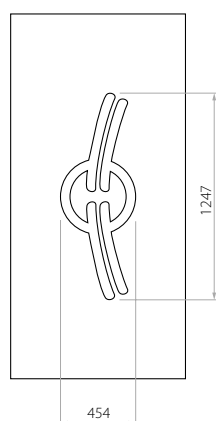

X EkoLine 09

- HPL (kolory AP, SAL)
- min. wymiar 600 x 1650
- max. wymiar 900 x 2100
- ALU (kolory RAL)
- min. wymiar 600 x 1650
- max. wymiar 1200 x 2300

Klientom oferujemy panele z dwoma rodzajami wypełnienia – z piany poliuretanowej i sklejki lub z polistyrenu ekstrudowanego XPS, z których każde może mieć grubość 24, 36 i 48 mm. Panele, w zależności od upodobań klientów i wymagań technicznych wykonujemy z płyt HPL lub blachy aluminiowej. Płyty HPL okleinujemy, natomiast blachę lakierujemy.



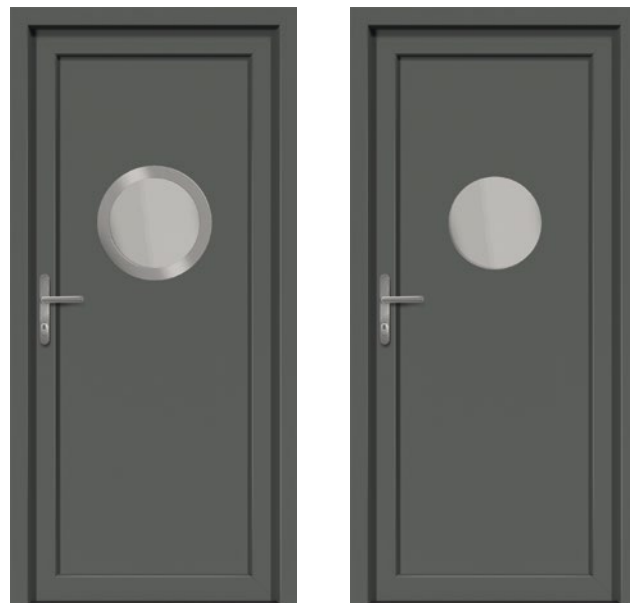
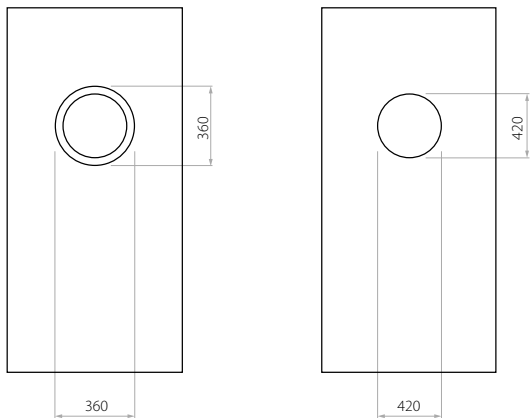

A EkoLine 10

- HPL (kolory AP, SAL)
 - min. wymiar 600 x 1650
 - max. wymiar 900 x 2100
- ALU (kolory RAL)
 - min. wymiar 600 x 1650
 - max. wymiar 1200 x 2300



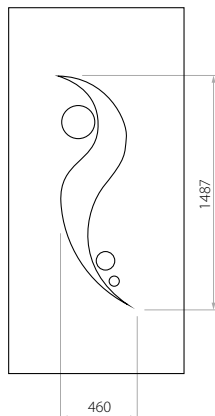

X EkoLine 11

- HPL (kolory AP, SAL)
- min. wymiar 600 x 1650
- max. wymiar 900 x 2100
- ALU (kolory RAL)
- min. wymiar 600 x 1650
- max. wymiar 1200 x 2300

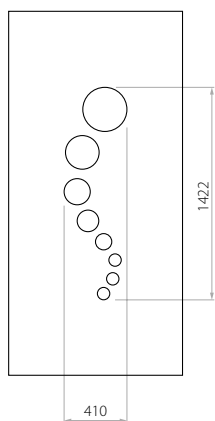
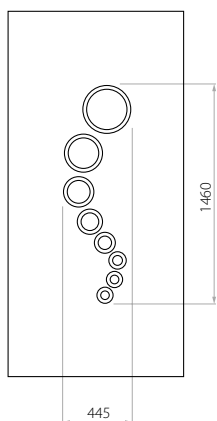

C EkoLine 12

- HPL (kolory AP, SAL)
- min. wymiar 600 x 1650
- max. wymiar 900 x 2100
- ALU (kolory RAL)
- min. wymiar 600 x 1650
- max. wymiar 1200 x 2300

Klientom oferujemy panele z dwoma rodzajami wypełnienia – z piany poliuretanowej i sklejkę lub z polistyrenu ekstrudowanego XPS, z których każde może mieć grubość 24, 36 i 48 mm. Panele, w zależności od upodobań klientów i wymagań technicznych wykonujemy z płyt HPL lub blachy aluminiowej. Płyty HPL okleinujemy, natomiast blachę lakierujemy.

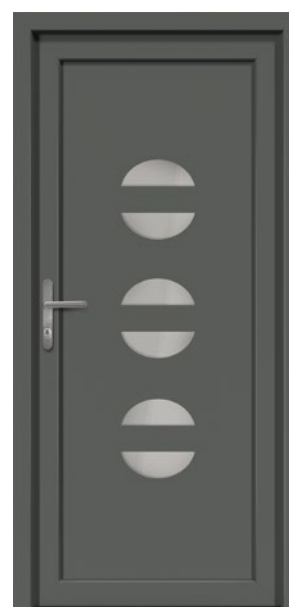
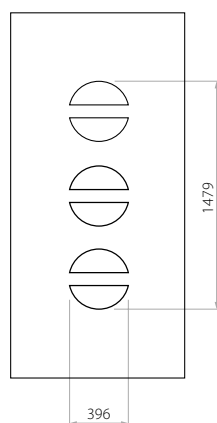
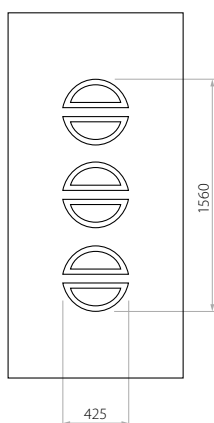

D EkoLine 13

- HPL (kolory AP, SAL)
- min. wymiar 600 x 1650
- max. wymiar 900 x 2100
- ALU (kolory RAL)
- min. wymiar 600 x 1650
- max. wymiar 1200 x 2300

Klientom oferujemy panele z dwoma rodzajami wypełnienia – z piany poliuretanowej i sklejki lub z polistyrenu ekstrudowanego XPS, z których każde może mieć grubość 24, 36 i 48 mm. Panele, w zależności od upodobań klientów i wymagań technicznych wykonujemy z płyt HPL lub blachy aluminiowej. Płyty HPL okleinujemy, natomiast blachę lakierujemy.

oznaczenie grupy cenowej



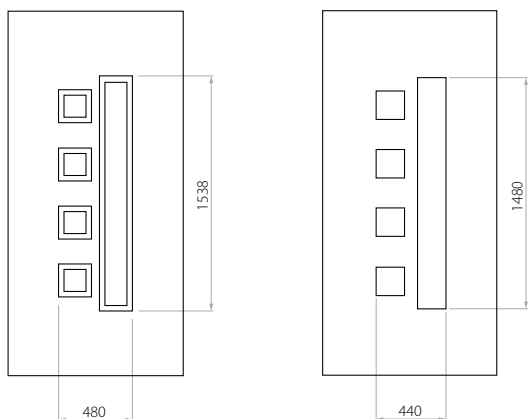

D EkoLine 14

- HPL (kolory AP, SAL)
- min. wymiar 600 x 1650
- max. wymiar 900 x 2100
- ALU (kolory RAL)
- min. wymiar 600 x 1650
- max. wymiar 1200 x 2300

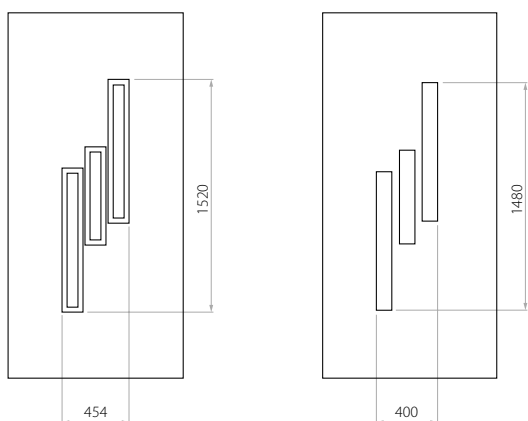

C EkoLine 15

- HPL (kolory AP, SAL)
- min. wymiar 600 x 1650
- max. wymiar 900 x 2100
- ALU (kolory RAL)
- min. wymiar 600 x 1650
- max. wymiar 1200 x 2300

Klientom oferujemy panele z dwoma rodzajami wypełnienia – z piany poliuretanowej i sklejki lub z polistyrenu ekstrudowanego XPS, z których każde może mieć grubość 24, 36 i 48 mm. Panele, w zależności od upodobań klientów i wymagań technicznych wykonujemy z płyt HPL lub blachy aluminiowej. Płyty HPL okleinujemy, natomiast blachę lakierujemy.

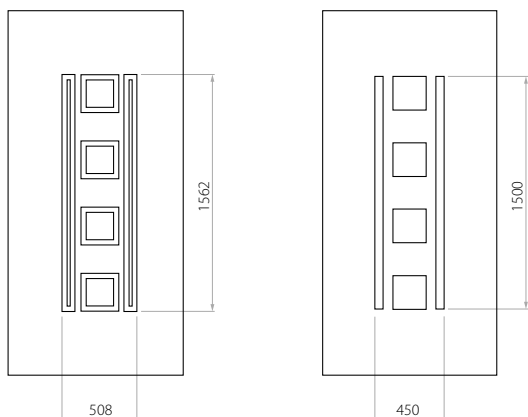

D EkoLine 16

- HPL (kolory AP, SAL)
- min. wymiar 600 x 1650
- max. wymiar 900 x 2100
- ALU (kolory RAL)
- min. wymiar 600 x 1650
- max. wymiar 1200 x 2300

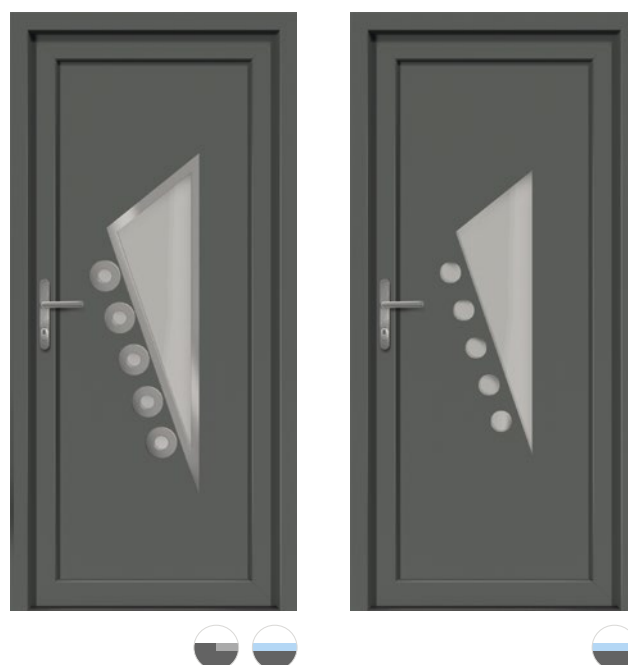
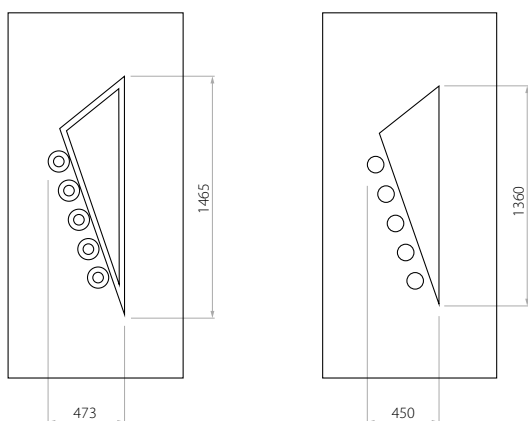

D EkoLine 17

- HPL (kolory AP, SAL)
- min. wymiar 600 x 1650
- max. wymiar 900 x 2100
- ALU (kolory RAL)
- min. wymiar 600 x 1650
- max. wymiar 1200 x 2300

Klientom oferujemy panele z dwoma rodzajami wypełnienia – z piany poliuretanowej i sklejki lub z polistyrenu ekstrudowanego XPS, z których każde może mieć grubość 24, 36 i 48 mm. Panele, w zależności od upodobań klientów i wymagań technicznych wykonujemy z płyt HPL lub blachy aluminiowej. Płyty HPL okleinujemy, natomiast blachę lakierujemy.

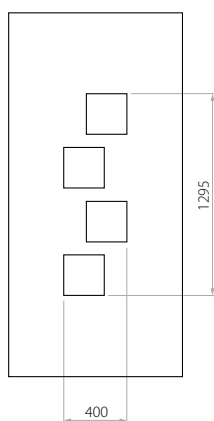
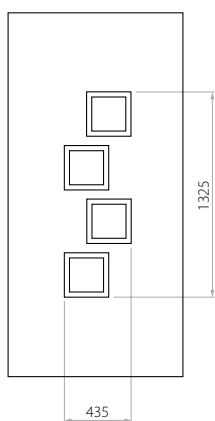

C EkoLine 18

- HPL (kolory AP, SAL)
- min. wymiar 600 x 1650
- max. wymiar 900 x 2100
- ALU (kolory RAL)
- min. wymiar 600 x 1650
- max. wymiar 1200 x 2300



Klientom oferujemy panele z dwoma rodzajami wypełnienia – z piany poliuretanowej i sklejki lub z polistyrenu ekstrudowanego XPS, z których każde może mieć grubość 24, 36 i 48 mm. Panele, w zależności od upodobań klientów i wymagań technicznych wykonujemy z płyt HPL lub blachy aluminiowej. Płyty HPL okleinujemy, natomiast blachę lakierujemy.

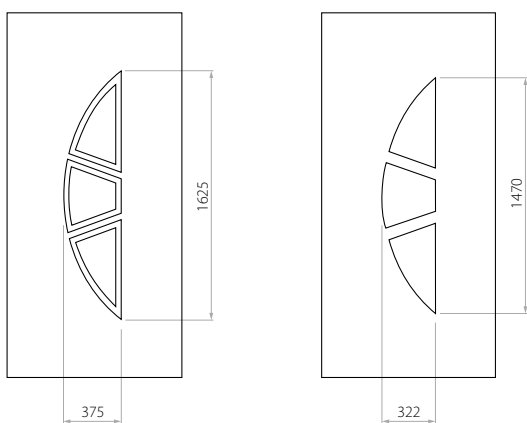

D EkoLine 19

- HPL (kolory AP, SAL)
- min. wymiar 600 x 1650
- min. wymiar z inox 600 x 1750
- max. wymiar 900 x 2100
- ALU (kolory RAL)
- min. wymiar 600 x 1650
- min. wymiar z inox 600 x 1750
- max. wymiar 1200 x 2300

Klientom oferujemy panele z dwoma rodzajami wypełnienia – z piany poliuretanowej i sklejki lub z polistyrenu ekstrudowanego XPS, z których każde może mieć grubość 24, 36 i 48 mm. Panele, w zależności od upodobań klientów i wymagań technicznych wykonujemy z płyt HPL lub blachy aluminiowej. Płyty HPL okleinujemy, natomiast blachę lakierujemy.

oznaczenie grupy cenowej



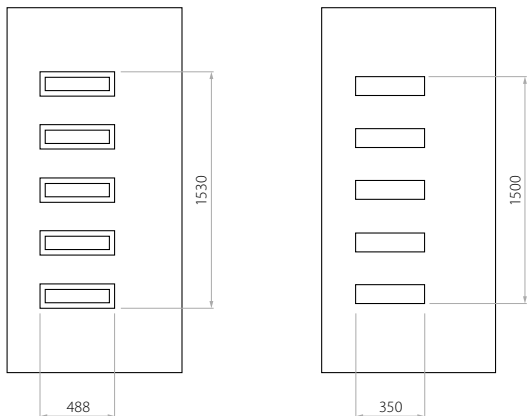

C EkoLine 20

- HPL (kolory AP, SAL)
- min. wymiar 600 x 1650
- max. wymiar 900 x 2100
- ALU (kolory RAL)
- min. wymiar 600 x 1650
- max. wymiar 1200 x 2300

EkoLine

Kolekcja paneli drzwiowych EkoLine to estetyczne dopełnienie każdego domu. Nowoczesne wzornictwo, szeroka gama dodatków oraz bogactwo kolorów sprawiają, że każdy znajdzie swój ulubiony model EkoLine.



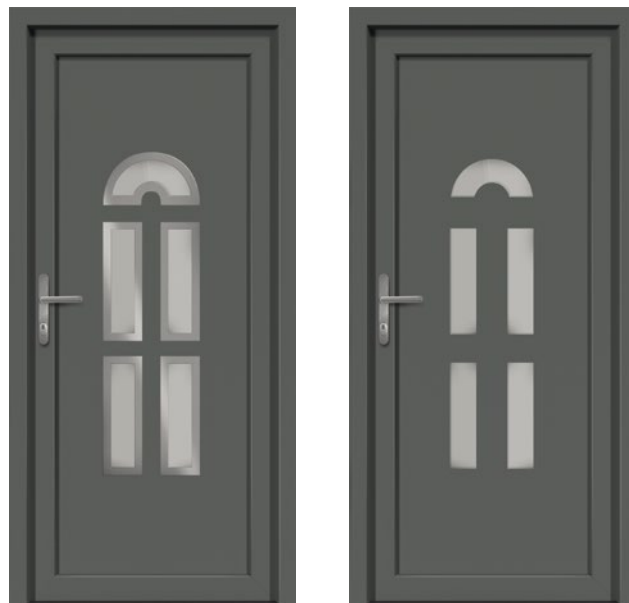
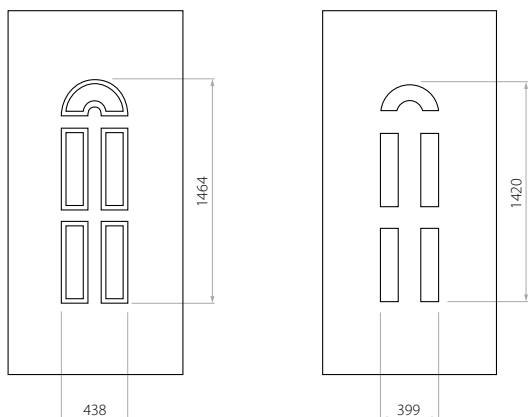

D EkoLine 21

- HPL (kolory AP, SAL)
- min. wymiar 600 x 1650
- max. wymiar 900 x 2100
- ALU (kolory RAL)
- min. wymiar 600 x 1650
- max. wymiar 1200 x 2300

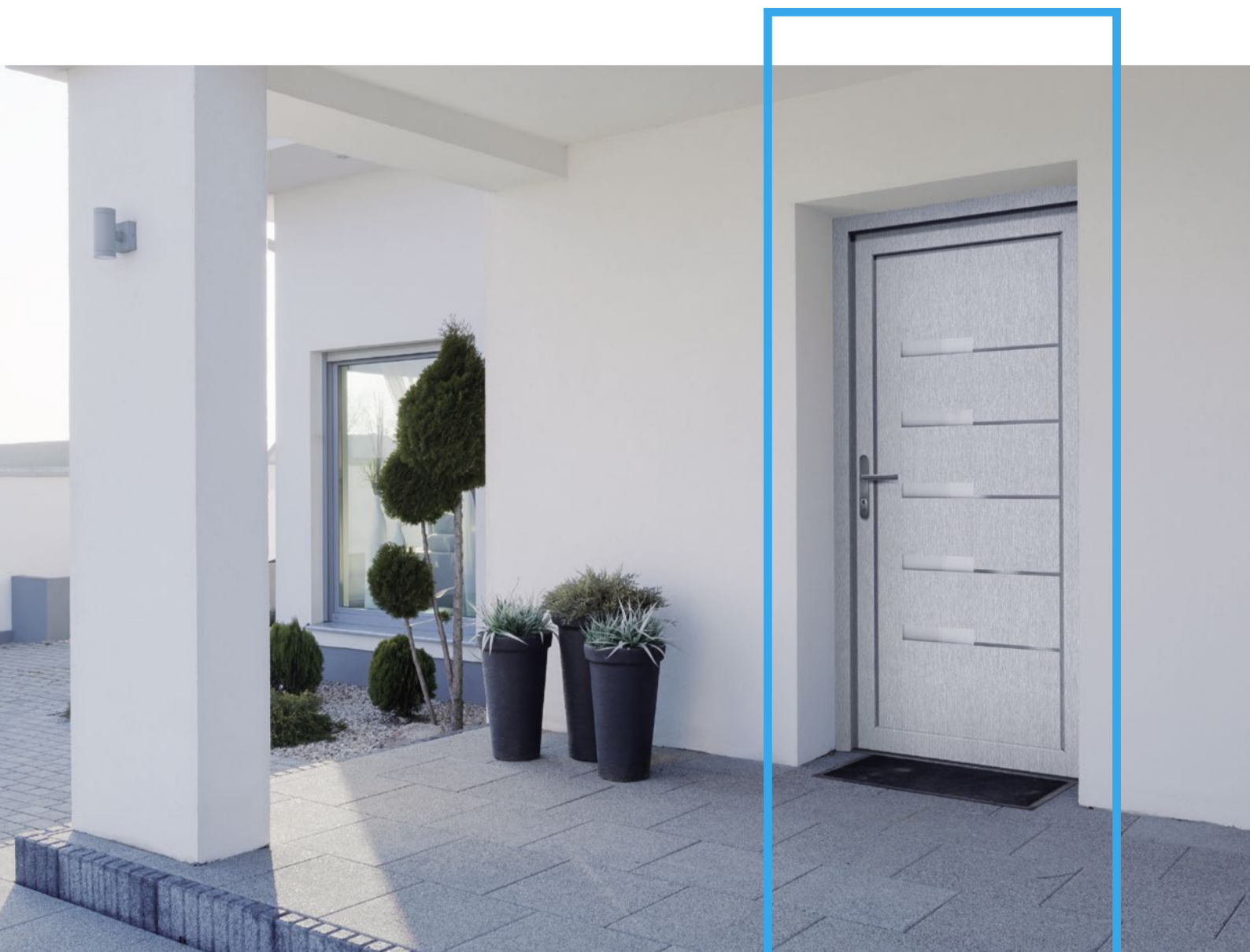

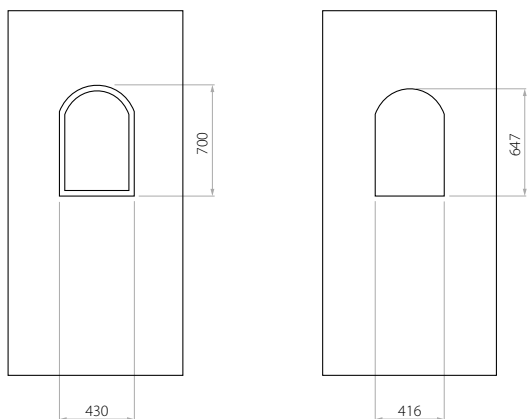

B EkoLine 22

- HPL (kolory AP, SAL)
- min. wymiar 600 x 1650
- max. wymiar 900 x 2100
- ALU (kolory RAL)
- min. wymiar 600 x 1650
- max. wymiar 1200 x 2300

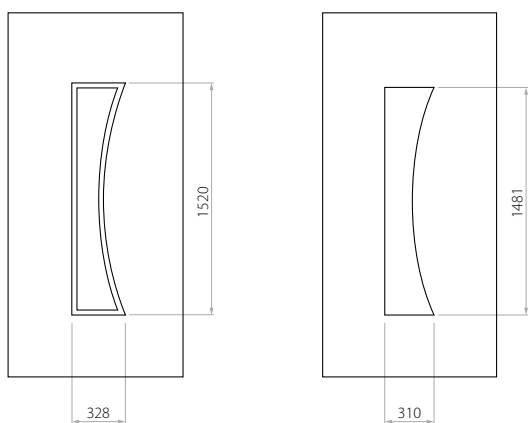

C EkoLine 23

- HPL (kolory AP, SAL)
- min. wymiar 600 x 1650
- max. wymiar 900 x 2100
- ALU (kolory RAL)
- min. wymiar 600 x 1650
- max. wymiar 1200 x 2300

Klientom oferujemy panele z dwoma rodzajami wypełnienia – z piany poliuretanowej i sklejki lub z polistyrenu ekstrudowanego XPS, z których każde może mieć grubość 24, 36 i 48 mm. Panele, w zależności od upodobań klientów i wymagań technicznych wykonujemy z płyt HPL lub blachy aluminiowej. Płyty HPL okleinujemy, natomiast blachę lakierujemy.

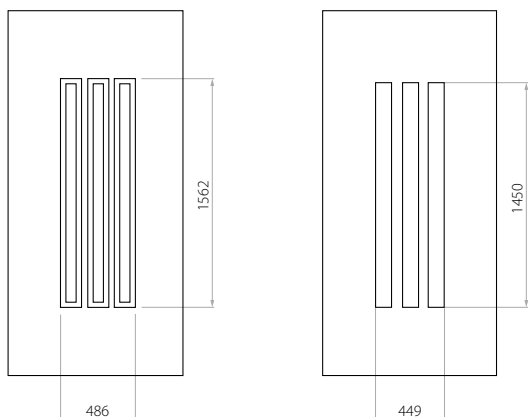

D EkoLine 24

- HPL (kolory AP, SAL)
- min. wymiar 600 x 1650
- max. wymiar 900 x 2100
- ALU (kolory RAL)
- min. wymiar 600 x 1650
- max. wymiar 1200 x 2300

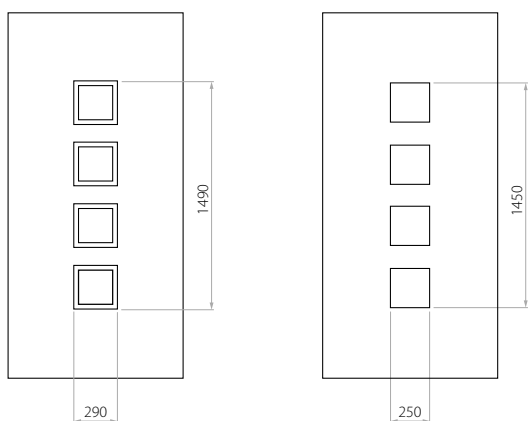

C EkoLine 25

- HPL (kolory AP, SAL)
- min. wymiar 600 x 1650
- max. wymiar 900 x 2100
- ALU (kolory RAL)
- min. wymiar 600 x 1650
- max. wymiar 1200 x 2300

Klientom oferujemy panele z dwoma rodzajami wypełnienia – z piany poliuretanowej i sklejki lub z polistyrenu ekstrudowanego XPS, z których każde może mieć grubość 24, 36 i 48 mm. Panele, w zależności od upodobań klientów i wymagań technicznych wykonujemy z płyt HPL lub blachy aluminiowej. Płyty HPL okleinujemy, natomiast blachę lakierujemy.

oznaczenie grupy cenowej



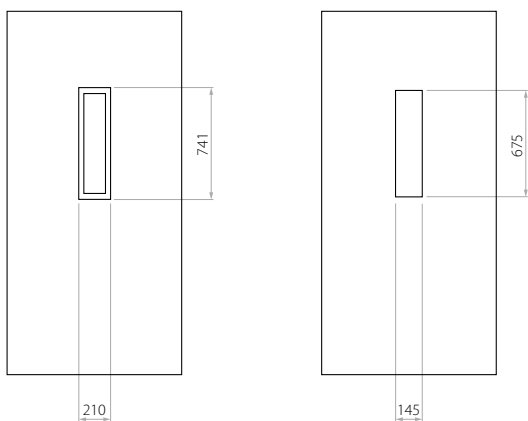

A EkoLine 26

- HPL (kolory AP, SAL)
- min. wymiar 600 x 1650
- max. wymiar 900 x 2100
- ALU (kolory RAL)
- min. wymiar 600 x 1650
- max. wymiar 1200 x 2300

Klientom oferujemy panele z dwoma rodzajami wypełnienia – z piany poliuretanowej i sklejki lub z polistyrenu ekstrudowanego XPS, z których każde może mieć grubość 24, 36 i 48 mm. Panele, w zależności od upodobań klientów i wymagań technicznych wykonujemy z płyt HPL lub blachy aluminiowej. Płyty HPL okleinujemy, natomiast blachę lakierujemy.

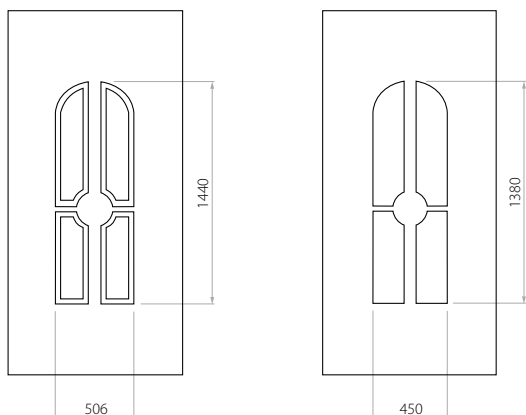

D EkoLine 27

- HPL (kolory AP, SAL)
- min. wymiar 600 x 1650
- max. wymiar 900 x 2100
- ALU (kolory RAL)
- min. wymiar 600 x 1650
- max. wymiar 1200 x 2300

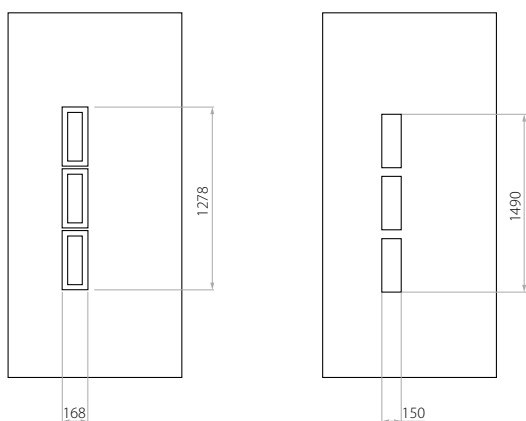

B EkoLine 28

- HPL (kolory AP, SAL)
- min. wymiar 600 x 1650
- max. wymiar 900 x 2100
- ALU (kolory RAL)
- min. wymiar 600 x 1650
- max. wymiar 1200 x 2300

Klientom oferujemy panele z dwoma rodzajami wypełnienia – z piany poliuretanowej i sklejki lub z polistyrenu ekstrudowanego XPS, z których każde może mieć grubość 24, 36 i 48 mm. Panele, w zależności od upodobań klientów i wymagań technicznych wykonujemy z płyt HPL lub blachy aluminiowej. Płyty HPL okleinujemy, natomiast blachę lakierujemy.

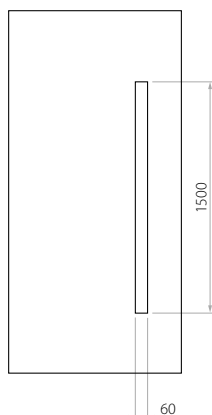
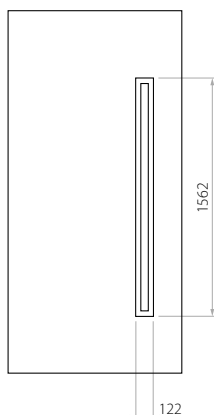

A EkoLine 29

- HPL (kolory AP, SAL)
- min. wymiar 600 x 1650
- max. wymiar 900 x 2100
- ALU (kolory RAL)
- min. wymiar 600 x 1650
- max. wymiar 1200 x 2300

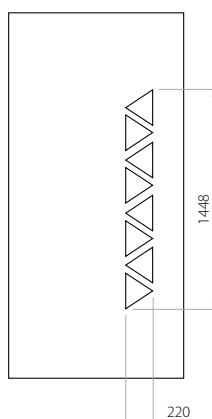

X EkoLine 30

- HPL (kolory AP, SAL)
- min. wymiar 600 x 1650
- max. wymiar 900 x 2100
- ALU (kolory RAL)
- min. wymiar 600 x 1650
- max. wymiar 1200 x 2300

Klientom oferujemy panele z dwoma rodzajami wypełnienia – z piany poliuretanowej i sklejki lub z polistyrenu ekstrudowanego XPS, z których każde może mieć grubość 24, 36 i 48 mm. Panele, w zależności od upodobań klientów i wymagań technicznych wykonujemy z płyt HPL lub blachy aluminiowej. Płyty HPL okleinujemy, natomiast blachę lakierujemy.



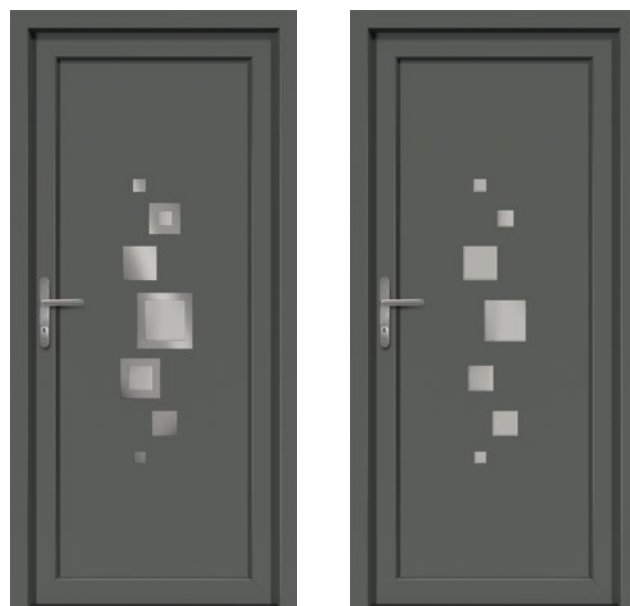
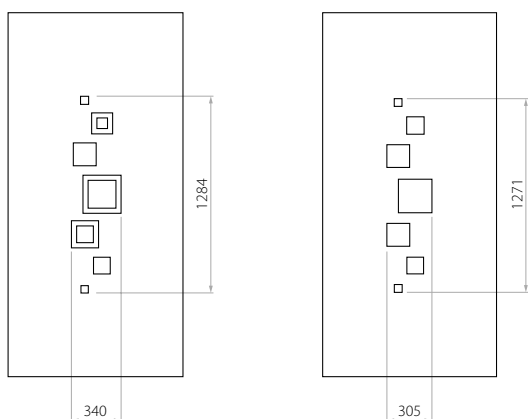

B EkoLine 31

- HPL (kolory AP, SAL)
 - min. wymiar 600 x 1650
 - max. wymiar 900 x 2100
- ALU (kolory RAL)
 - min. wymiar 600 x 1650
 - max. wymiar 1200 x 2300



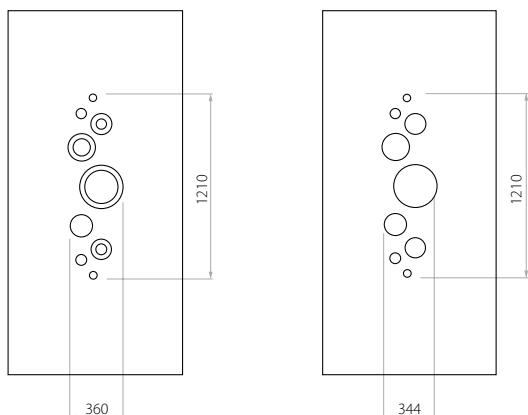

B EkoLine 32

- HPL (kolory AP, SAL)
- min. wymiar 600 x 1650
- max. wymiar 900 x 2100
- ALU (kolory RAL)
- min. wymiar 600 x 1650
- max. wymiar 1200 x 2300

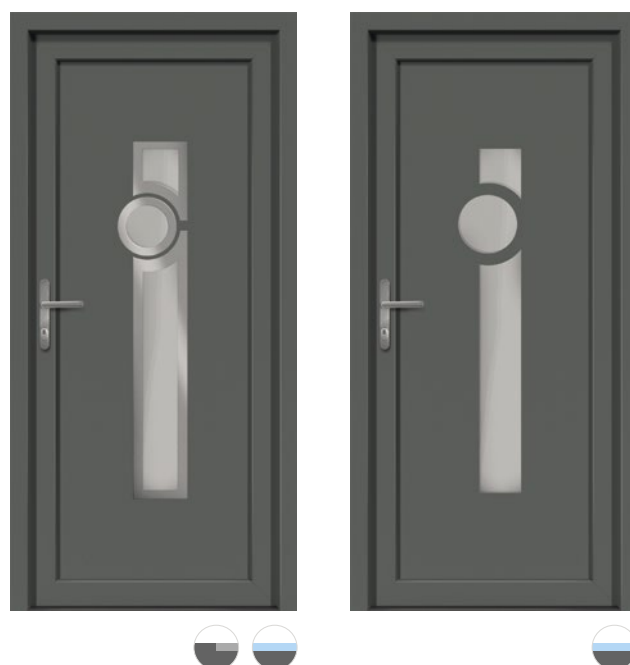
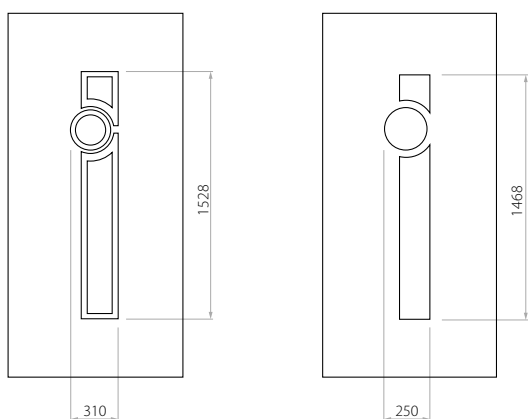

C EkoLine 33

- HPL (kolory AP, SAL)
- min. wymiar 600 x 1650
- max. wymiar 900 x 2100
- ALU (kolory RAL)
- min. wymiar 600 x 1650
- max. wymiar 1200 x 2300

Klientom oferujemy panele z dwoma rodzajami wypełnienia – z piany poliuretanowej i sklejkę lub z polistyrenu ekstrudowanego XPS, z których każde może mieć grubość 24, 36 i 48 mm. Panele, w zależności od upodobań klientów i wymagań technicznych wykonujemy z płyt HPL lub blachy aluminiowej. Płyty HPL okleinujemy, natomiast blachę lakierujemy.

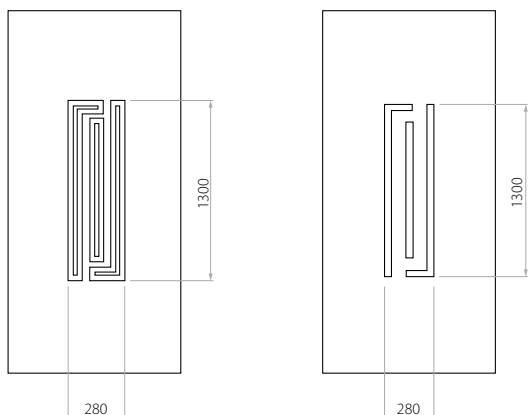

B EkoLine 34

- HPL (kolory AP, SAL)
- min. wymiar 600 x 1650
- max. wymiar 900 x 2100
- ALU (kolory RAL)
- min. wymiar 600 x 1650
- max. wymiar 1200 x 2300

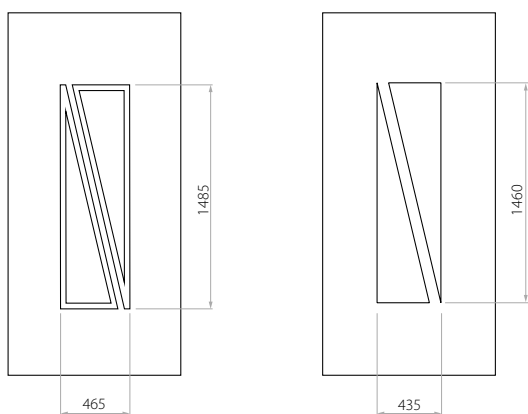

C EkoLine 35

- HPL (kolory AP, SAL)
- min. wymiar 600 x 1650
- max. wymiar 900 x 2100
- ALU (kolory RAL)
- min. wymiar 600 x 1650
- max. wymiar 1200 x 2300

Klientom oferujemy panele z dwoma rodzajami wypełnienia – z piany poliuretanowej i sklejki lub z polistyrenu ekstrudowanego XPS, z których każde może mieć grubość 24, 36 i 48 mm. Panele, w zależności od upodobań klientów i wymagań technicznych wykonujemy z płyt HPL lub blachy aluminiowej. Płyty HPL okleinujemy, natomiast blachę lakierujemy.

oznaczenie grupy cenowej



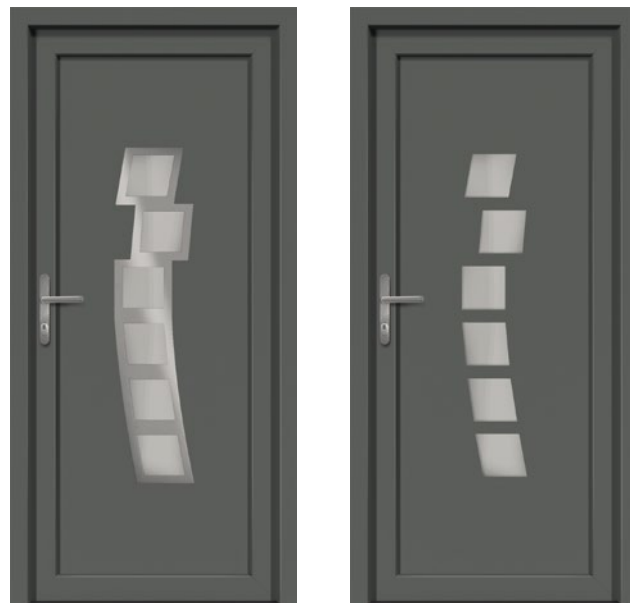
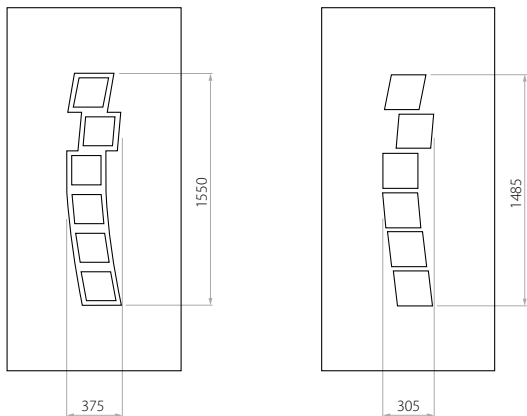

D EkoLine 36

- HPL (kolory AP, SAL)
- min. wymiar 600 x 1650
- max. wymiar 900 x 2100
- ALU (kolory RAL)
- min. wymiar 600 x 1650
- max. wymiar 1200 x 2300

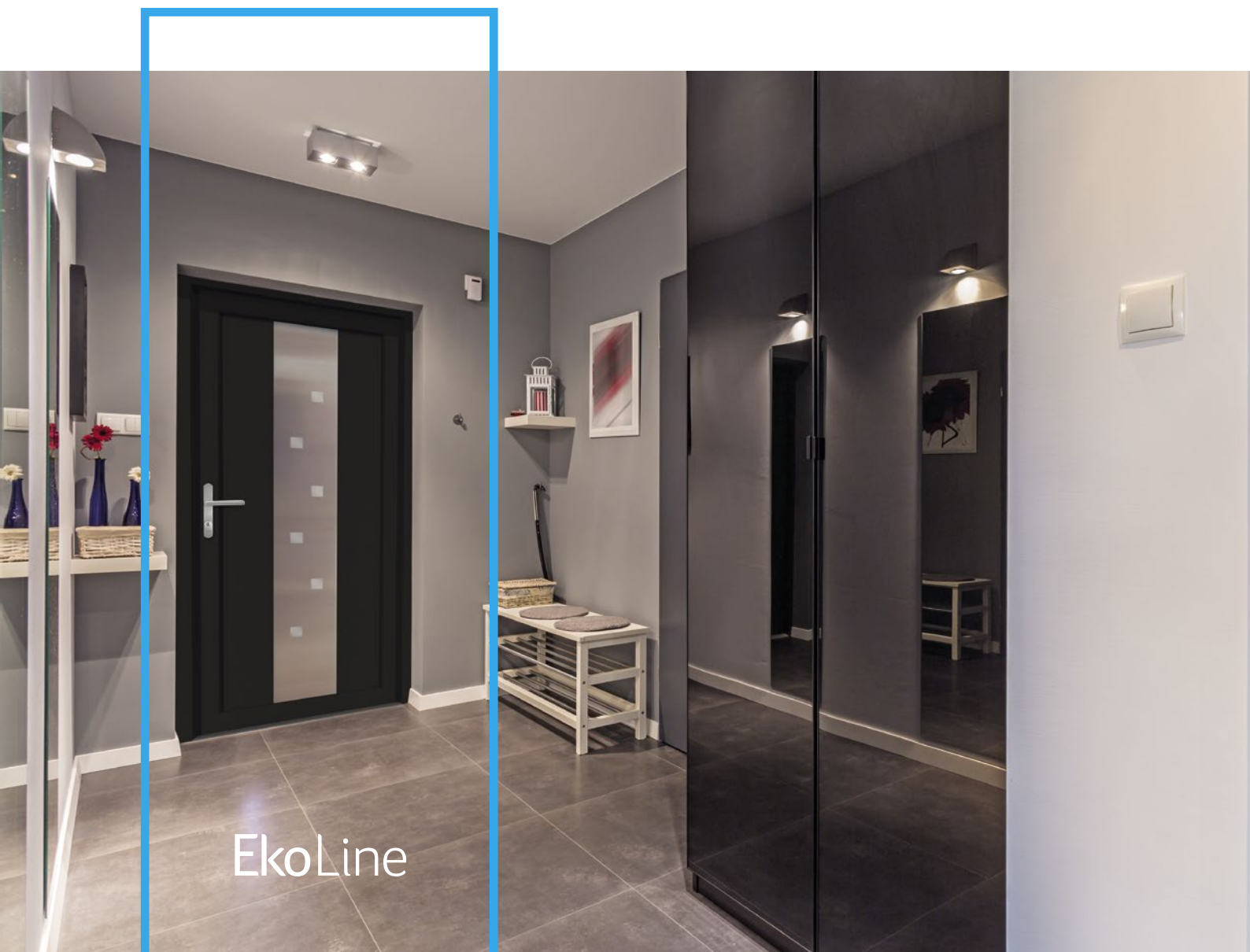

EkoLine



A EkoLine 37

- HPL (kolory AP, SAL)
- min. wymiar 600 x 1650
- max. wymiar 900 x 2100
- ALU (kolory RAL)
- min. wymiar 600 x 1650
- max. wymiar 1200 x 2300

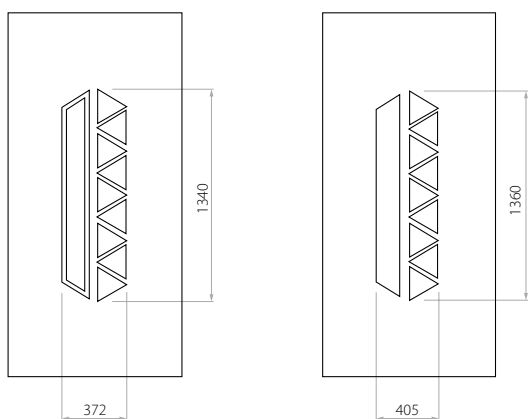

C EkoLine 38

- HPL (kolory AP, SAL)
- min. wymiar 600 x 1650
- max. wymiar 900 x 2100
- ALU (kolory RAL)
- min. wymiar 600 x 1650
- max. wymiar 1200 x 2300

Klientom oferujemy panele z dwoma rodzajami wypełnienia – z piany poliuretanowej i sklejki lub z polistyrenu ekstrudowanego XPS, z których każde może mieć grubość 24, 36 i 48 mm. Panele, w zależności od upodobań klientów i wymagań technicznych wykonujemy z płyt HPL lub blachy aluminiowej. Płyty HPL okleinujemy, natomiast blachę lakierujemy.

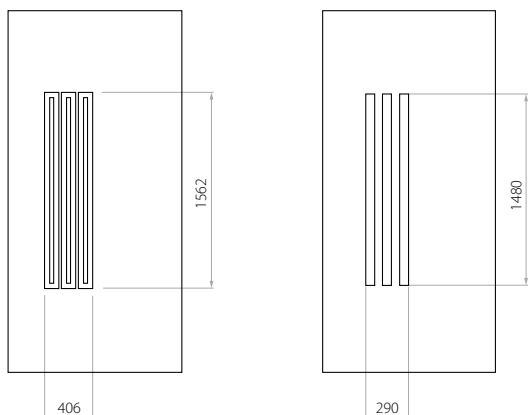

C EkoLine 39

- HPL (kolory AP, SAL)
- min. wymiar 600 x 1650
- max. wymiar 900 x 2100
- ALU (kolory RAL)
- min. wymiar 600 x 1650
- max. wymiar 1200 x 2300

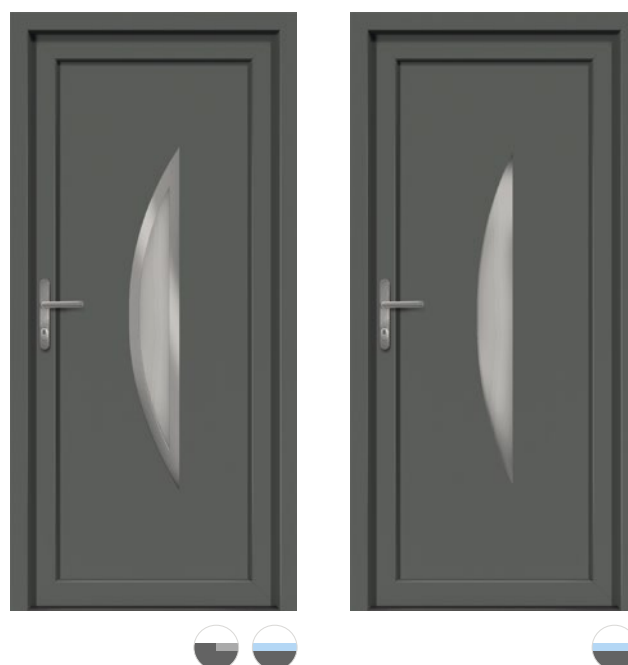
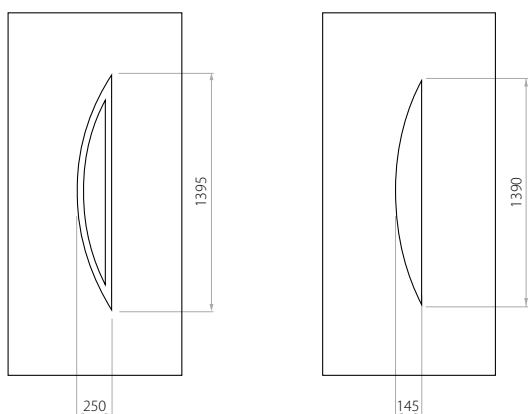

B EkoLine 40

- HPL (kolory AP, SAL)
- min. wymiar 600 x 1650
- max. wymiar 900 x 2100
- ALU (kolory RAL)
- min. wymiar 600 x 1650
- max. wymiar 1200 x 2300

Klientom oferujemy panele z dwoma rodzajami wypełnienia – z piany poliuretanowej i sklejkę lub z polistyrenu ekstrudowanego XPS, z których każde może mieć grubość 24, 36 i 48 mm. Panele, w zależności od upodobań klientów i wymagań technicznych wykonujemy z płyt HPL lub blachy aluminiowej. Płyty HPL okleinujemy, natomiast blachę lakierujemy.

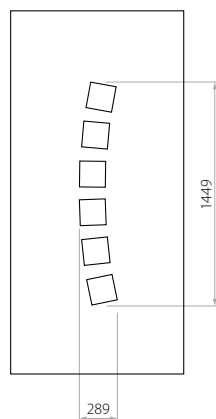
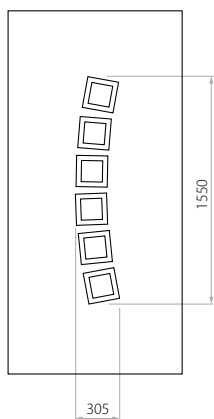

C EkoLine 41

- HPL (kolory AP, SAL)
- min. wymiar 600 x 1650
- max. wymiar 900 x 2100
- ALU (kolory RAL)
- min. wymiar 600 x 1650
- max. wymiar 1200 x 2300

Klientom oferujemy panele z dwoma rodzajami wypełnienia – z piany poliuretanowej i sklejki lub z polistyrenu ekstrudowanego XPS, z których każde może mieć grubość 24, 36 i 48 mm. Panele, w zależności od upodobań klientów i wymagań technicznych wykonujemy z płyt HPL lub blachy aluminiowej. Płyty HPL okleinujemy, natomiast blachę lakierujemy.

oznaczenie grupy cenowej



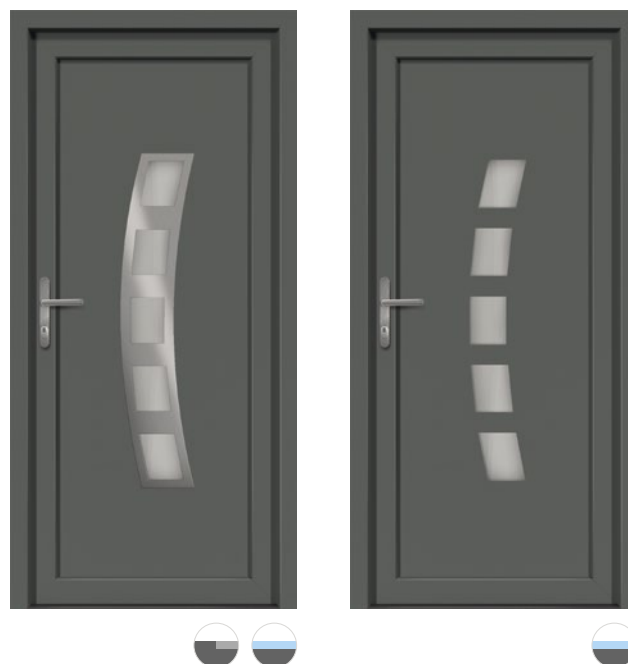
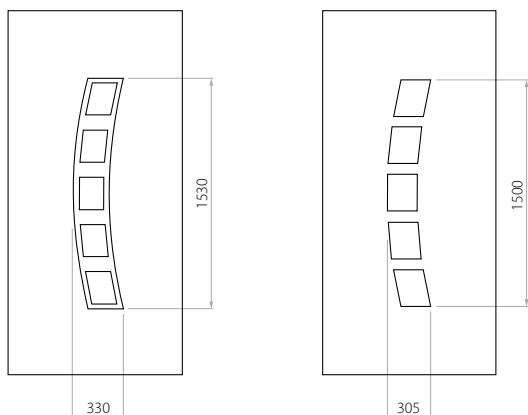

C EkoLine 42

- HPL (kolory AP, SAL)
 - min. wymiar 600 x 1650
 - max. wymiar 900 x 2100
- ALU (kolory RAL)
 - min. wymiar 600 x 1650
 - max. wymiar 1200 x 2300

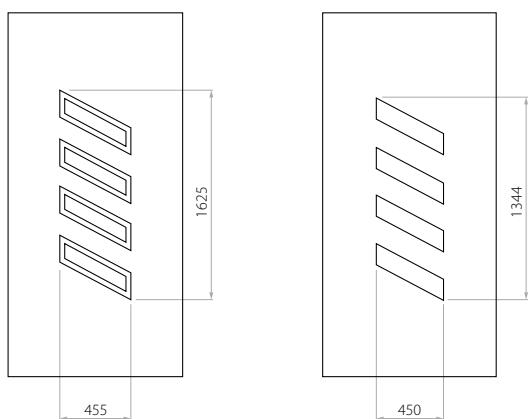

C EkoLine 43

- HPL (kolory AP, SAL)
 - min. wymiar 600 x 1650
 - min. wymiar z inox 600 x 1750
 - max. wymiar 900 x 2100
- ALU (kolory RAL)
 - min. wymiar 600 x 1650
 - min. wymiar z inox 600 x 1750
 - max. wymiar 1200 x 2300

Klientom oferujemy panele z dwoma rodzajami wypełnienia – z piany poliuretanowej i sklejki lub z polistyrenu ekstrudowanego XPS, z których każde może mieć grubość 24, 36 i 48 mm. Panele, w zależności od upodobań klientów i wymagań technicznych wykonujemy z płyt HPL lub blachy aluminiowej. Płyty HPL okleinujemy, natomiast blachę lakierujemy.

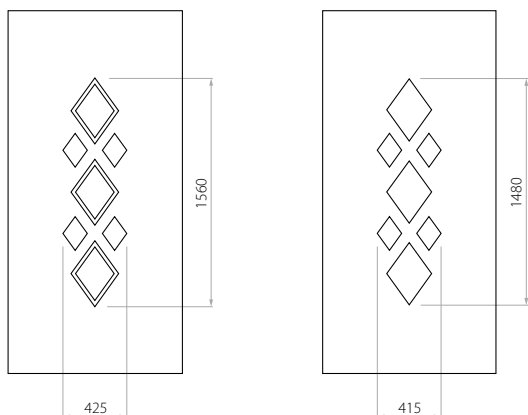

B EkoLine 44

- HPL (kolory AP, SAL)
- min. wymiar 600 x 1650
- max. wymiar 900 x 2100
- ALU (kolory RAL)
- min. wymiar 600 x 1650
- max. wymiar 1200 x 2300

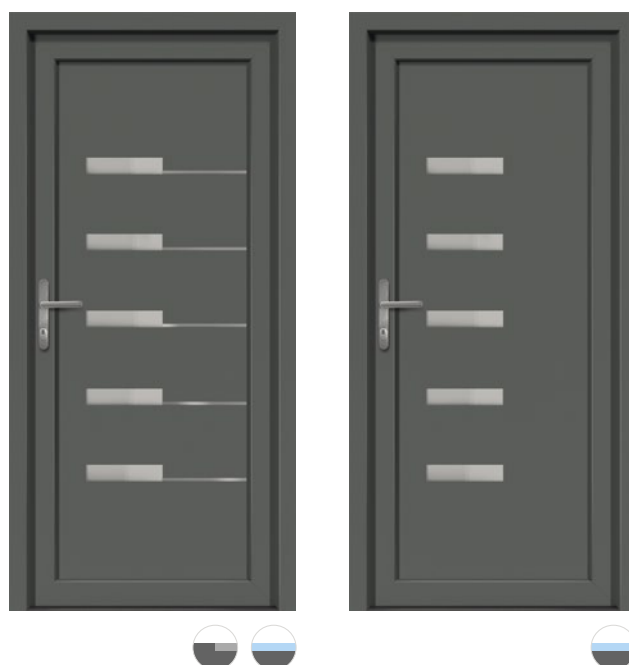
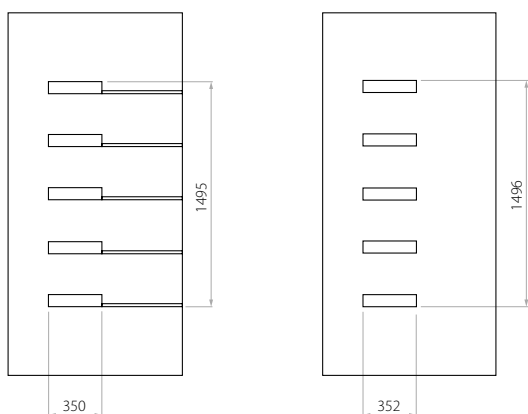

A EkoLine 45

- HPL (kolory AP, SAL)
- min. wymiar 600 x 1650
- max. wymiar 900 x 2100
- ALU (kolory RAL)
- min. wymiar 600 x 1650
- max. wymiar 1200 x 2300

Klientom oferujemy panele z dwoma rodzajami wypełnienia – z piany poliuretanowej i sklejki lub z polistyrenu ekstrudowanego XPS, z których każde może mieć grubość 24, 36 i 48 mm. Panele, w zależności od upodobań klientów i wymagań technicznych wykonujemy z płyt HPL lub blachy aluminiowej. Płyty HPL okleinujemy, natomiast blachę lakierujemy.

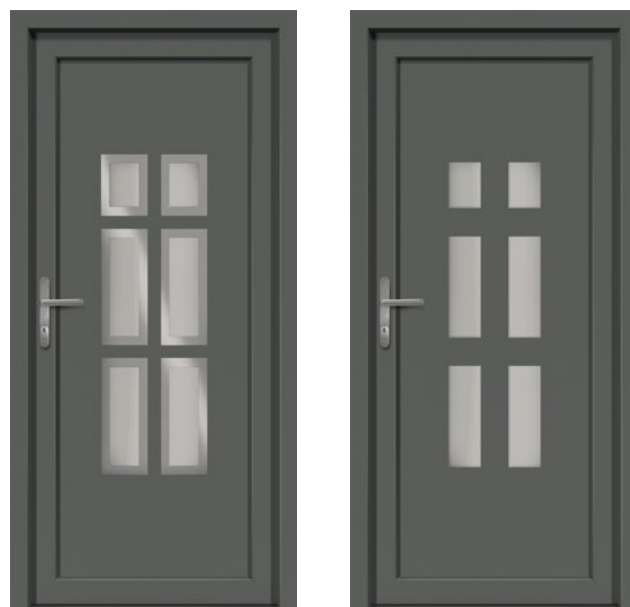

C EkoLine 46

- HPL (kolory AP, SAL)
- min. wymiar 600 x 1650
- max. wymiar 900 x 2100
- ALU (kolory RAL)
- min. wymiar 600 x 1650
- max. wymiar 1200 x 2300

Klientom oferujemy panele z dwoma rodzajami wypełnienia – z piany poliuretanowej i sklejki lub z polistyrenu ekstrudowanego XPS, z których każde może mieć grubość 24, 36 i 48 mm. Panele, w zależności od upodobań klientów i wymagań technicznych wykonujemy z płyt HPL lub blachy aluminiowej. Płyty HPL okleinujemy, natomiast blachę lakierujemy.



EkoLine

Oferujemy również możliwość wykonania drzwi według własnego projektu, sugerując najlepsze rozwiązania konstrukcyjne.

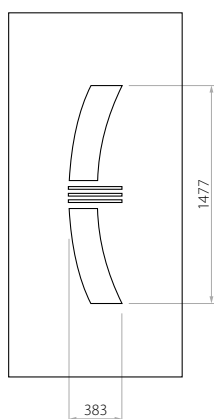
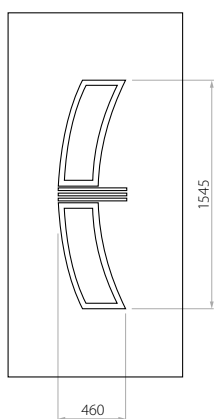

D EkoLine 47

- HPL (kolory AP, SAL)
- min. wymiar 600 x 1650
- max. wymiar 900 x 2100
- ALU (kolory RAL)
- min. wymiar 600 x 1650
- max. wymiar 1200 x 2300

Klientom oferujemy panele z dwoma rodzajami wypełnienia – z piany poliuretanowej i sklejki lub z polistyrenu ekstrudowanego XPS, z których każde może mieć grubość 24, 36 i 48 mm. Panele, w zależności od upodobań klientów i wymagań technicznych wykonujemy z płyt HPL lub blachy aluminiowej. Płyty HPL okleinujemy, natomiast blachę lakierujemy.

oznaczenie grupy cenowej



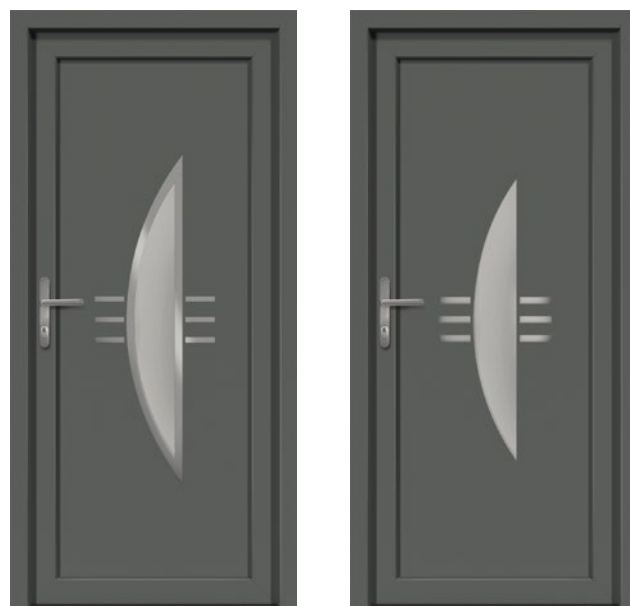
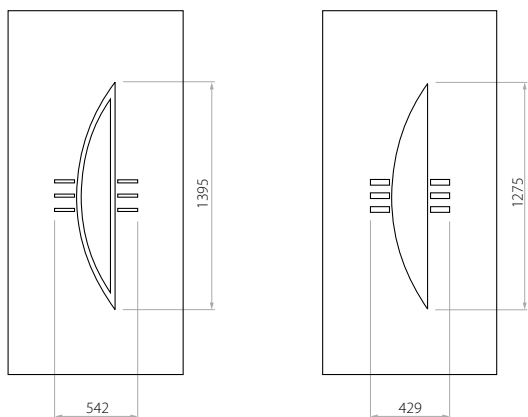

C EkoLine 48

- HPL (kolory AP, SAL)
- min. wymiar 600 x 1650
- max. wymiar 900 x 2100
- ALU (kolory RAL)
- min. wymiar 600 x 1650
- max. wymiar 1200 x 2300



EkoLine

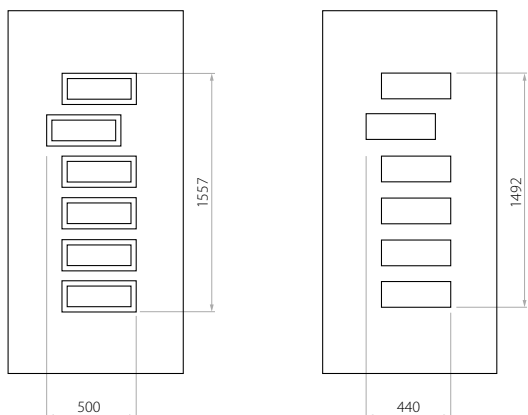

C EkoLine 49

- HPL (kolory AP, SAL)
- min. wymiar 600 x 1650
- max. wymiar 900 x 2100
- ALU (kolory RAL)
- min. wymiar 600 x 1650
- max. wymiar 1200 x 2300

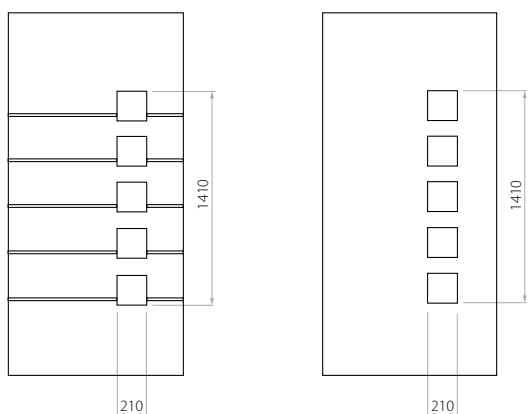

A EkoLine 50

- HPL (kolory AP, SAL)
- min. wymiar 600 x 1650
- max. wymiar 900 x 2100
- ALU (kolory RAL)
- min. wymiar 600 x 1650
- max. wymiar 1200 x 2300

Klientom oferujemy panele z dwoma rodzajami wypełnienia – z piany poliuretanowej i sklejki lub z polistyrenu ekstrudowanego XPS, z których każde może mieć grubość 24, 36 i 48 mm. Panele, w zależności od upodobań klientów i wymagań technicznych wykonujemy z płyt HPL lub blachy aluminiowej. Płyty HPL okleinujemy, natomiast blachę lakierujemy.

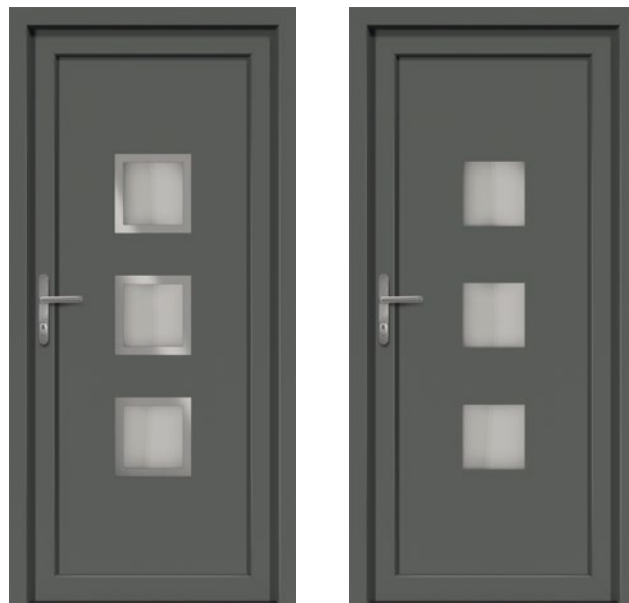
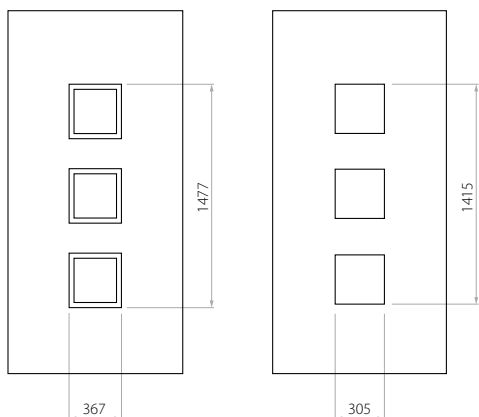

C EkoLine 51

- HPL (kolory AP, SAL)
- min. wymiar 600 x 1650
- max. wymiar 900 x 2100
- ALU (kolory RAL)
- min. wymiar 600 x 1650
- max. wymiar 1200 x 2300

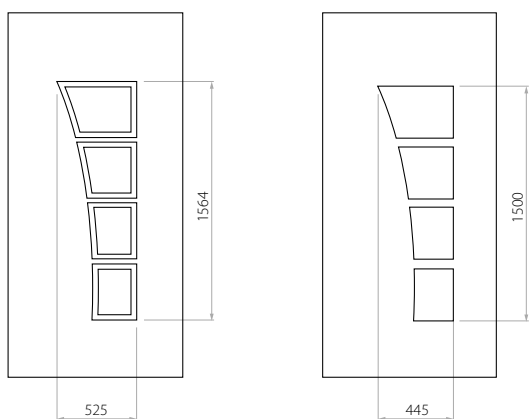

D EkoLine 52

- HPL (kolory AP, SAL)
- min. wymiar 600 x 1650
- max. wymiar 900 x 2100
- ALU (kolory RAL)
- min. wymiar 600 x 1650
- max. wymiar 1200 x 2300

Klientom oferujemy panele z dwoma rodzajami wypełnienia – z piany poliuretanowej i sklejki lub z polistyrenu ekstrudowanego XPS, z których każde może mieć grubość 24, 36 i 48 mm. Panele, w zależności od upodobań klientów i wymagań technicznych wykonujemy z płyt HPL lub blachy aluminiowej. Płyty HPL okleinujemy, natomiast blachę lakierujemy.

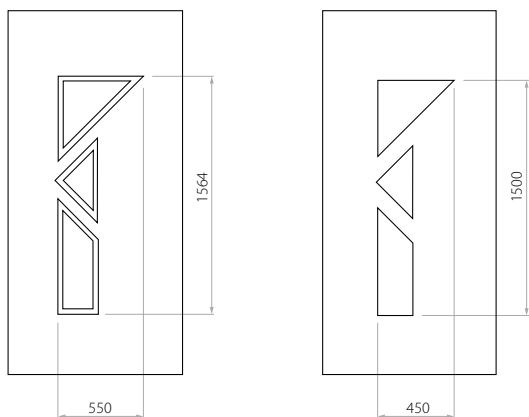

D EkoLine 53

- HPL (kolory AP, SAL)
- min. wymiar 600 x 1650
- max. wymiar 900 x 2100
- ALU (kolory RAL)
- min. wymiar 600 x 1650
- max. wymiar 1200 x 2300

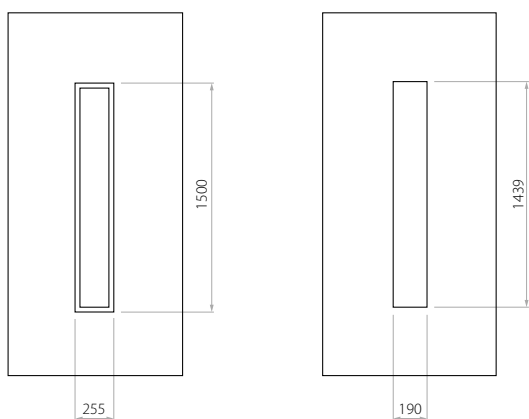

C EkoLine 54

- HPL (kolory AP, SAL)
- min. wymiar 600 x 1650
- max. wymiar 900 x 2100
- ALU (kolory RAL)
- min. wymiar 600 x 1650
- max. wymiar 1200 x 2300

Klientom oferujemy panele z dwoma rodzajami wypełnienia – z piany poliuretanowej i sklejki lub z polistyrenu ekstrudowanego XPS, z których każde może mieć grubość 24, 36 i 48 mm. Panele, w zależności od upodobań klientów i wymagań technicznych wykonujemy z płyt HPL lub blachy aluminiowej. Płyty HPL okleinujemy, natomiast blachę lakierujemy.

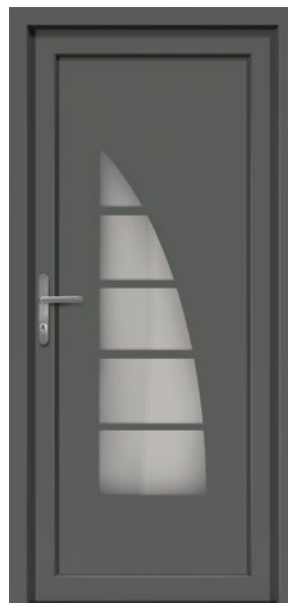
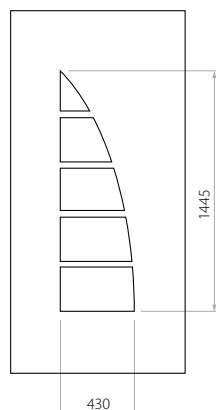

X EkoLine 55

- HPL (kolory AP, SAL)
- min. wymiar 600 x 1650
- max. wymiar 900 x 2100
- ALU (kolory RAL)
- min. wymiar 600 x 1650
- max. wymiar 1200 x 2300

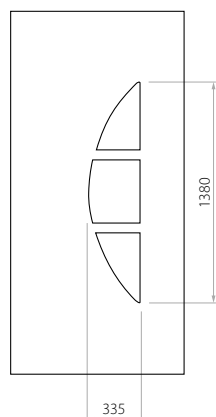
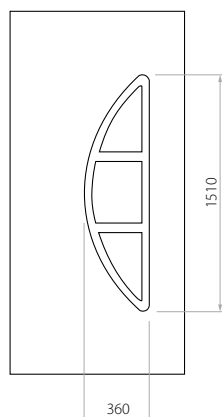
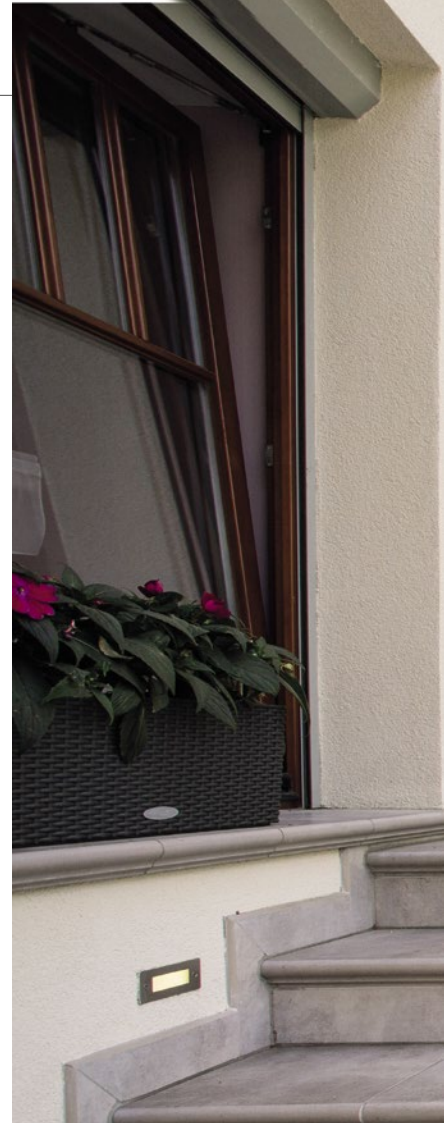

D EkoLine 56

- HPL (kolory AP, SAL)
- min. wymiar 600 x 1650
- max. wymiar 900 x 2100
- ALU (kolory RAL)
- min. wymiar 600 x 1650
- max. wymiar 1200 x 2300

Klientom oferujemy panele z dwoma rodzajami wypełnienia – z piany poliuretanowej i sklejki lub z polistyrenu ekstrudowanego XPS, z których każde może mieć grubość 24, 36 i 48 mm. Panele, w zależności od upodobań klientów i wymagań technicznych wykonujemy z płyt HPL lub blachy aluminiowej. Płyty HPL okleinujemy, natomiast blachę lakierujemy.

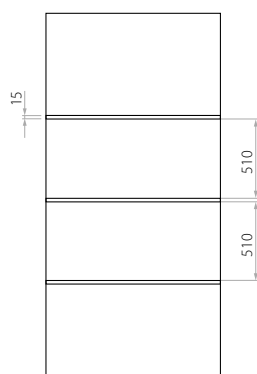

A EkoLine 57

- HPL (kolory AP, SAL)
- min. wymiar (brak) x 1650
- max. wymiar 900 x 2100
- ALU (kolory RAL)
- min. wymiar (brak) x 1650
- max. wymiar 1200 x 2300
- ryflowanie przy panelu o grubości 24 mm tylko w wersji PLUS

Klientom oferujemy panele z dwoma rodzajami wypełnienia – z piany poliuretanowej i sklejki lub z polistyrenu ekstrudowanego XPS, z których każde może mieć grubość 24, 36 i 48 mm. Panele, w zależności od upodobań klientów i wymagań technicznych wykonujemy z płyt HPL lub blachy aluminiowej. Płyty HPL okleinujemy, natomiast blachę lakierujemy.

oznaczenie grupy cenowej



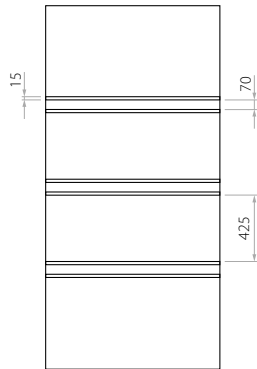

B EkoLine 58

- HPL (kolory AP, SAL)
- min. wymiar (brak) x 1650
- max. wymiar 900 x 2100
- ryflowanie przy panelu o grubości 24 mm tylko w wersji PLUS
- ALU (kolory RAL)
- min. wymiar (brak) x 1650
- max. wymiar 1200 x 2300

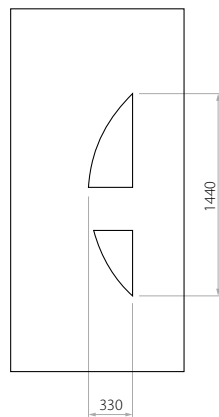
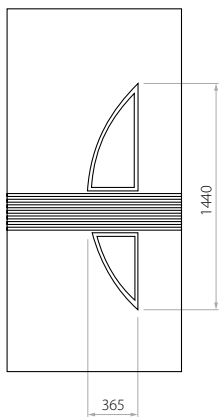

C EkoLine 59

- HPL (kolory AP, SAL)
- min. wymiar 600 x 1650
- max. wymiar 900 x 2100
- ALU (kolory RAL)
- min. wymiar 600 x 1650
- max. wymiar 1200 x 2300

Klientom oferujemy panele z dwoma rodzajami wypełnienia – z piany poliuretanowej i sklejki lub z polistyrenu ekstrudowanego XPS, z których każde może mieć grubość 24, 36 i 48 mm. Panele, w zależności od upodobań klientów i wymagań technicznych wykonujemy z płyt HPL lub blachy aluminiowej. Płyty HPL okleinujemy, natomiast blachę lakierujemy.

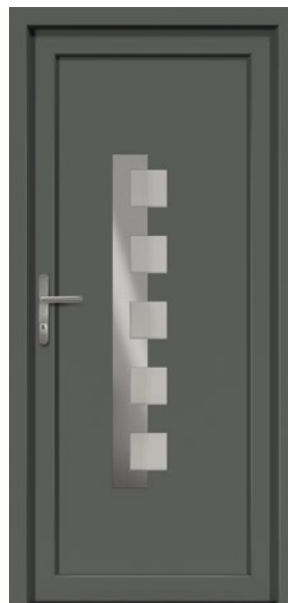
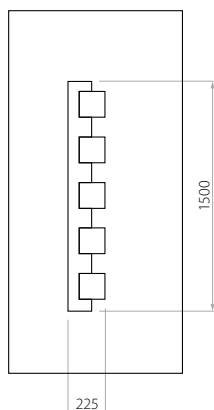

C EkoLine 60

- HPL (kolory AP, SAL)
- min. wymiar 600 x 1650
- max. wymiar 900 x 2100
- ALU (kolory RAL)
- min. wymiar 600 x 1650
- max. wymiar 1200 x 2300

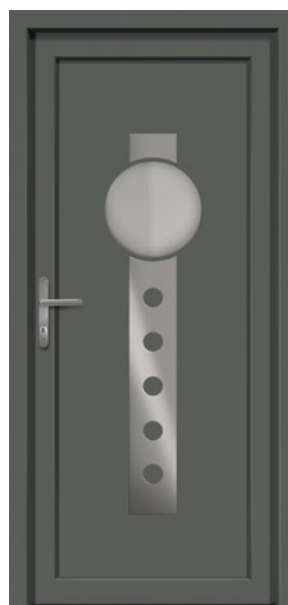
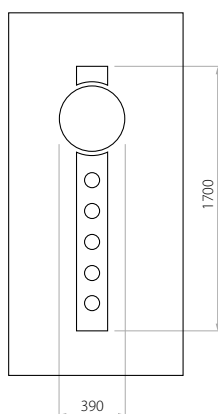

C EkoLine 61

- HPL (kolory AP, SAL)
- min. wymiar 600 x 1650
- max. wymiar 900 x 2100
- ALU (kolory RAL)
- min. wymiar 600 x 1650
- max. wymiar 1200 x 2300

Klientom oferujemy panele z dwoma rodzajami wypełnienia – z piany poliuretanowej i sklejki lub z polistyrenu ekstrudowanego XPS, z których każde może mieć grubość 24, 36 i 48 mm. Panele, w zależności od upodobań klientów i wymagań technicznych wykonujemy z płyt HPL lub blachy aluminiowej. Płyty HPL okleinujemy, natomiast blachę lakierujemy.

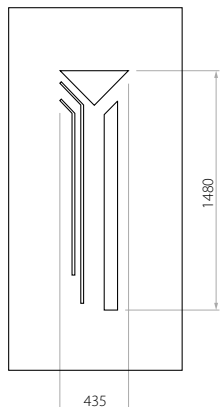

X EkoLine 62

- HPL (kolory AP, SAL)
- min. wymiar 600 x 1650
- max. wymiar 900 x 2100
- ryflowanie przy panelu o grubości 24 mm tylko w wersji PLUS
- ALU (kolory RAL)
- min. wymiar 600 x 1650
- max. wymiar 1200 x 2300

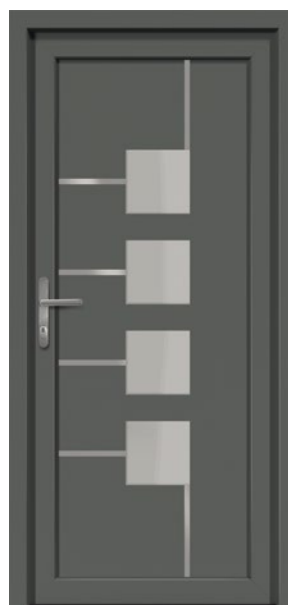
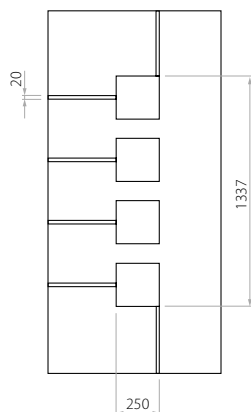

B EkoLine 63

- HPL (kolory AP, SAL)
- min. wymiar 600 x 1650
- max. wymiar 900 x 2100
- ALU (kolory RAL)
- min. wymiar 600 x 1650
- max. wymiar 1200 x 2300

Klientom oferujemy panele z dwoma rodzajami wypełnienia – z piany poliuretanowej i sklejki lub z polistyrenu ekstrudowanego XPS, z których każde może mieć grubość 24, 36 i 48 mm. Panele, w zależności od upodobań klientów i wymagań technicznych wykonujemy z płyt HPL lub blachy aluminiowej. Płyty HPL okleinujemy, natomiast blachę lakierujemy.

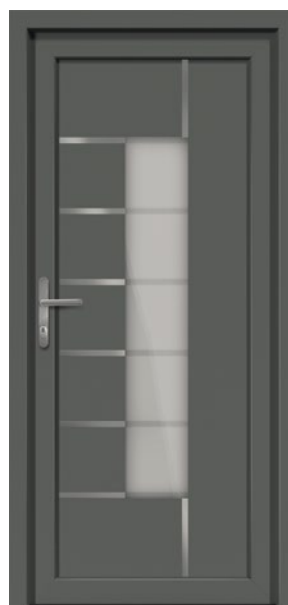
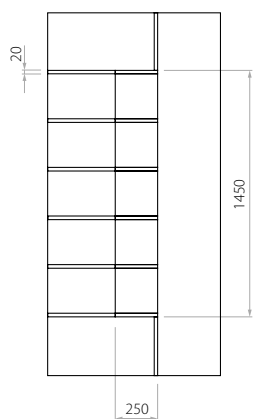

B EkoLine 64

- HPL (kolory AP, SAL)
- min. wymiar 600 x 1650
- max. wymiar 900 x 2100
- ALU (kolory RAL)
- min. wymiar 600 x 1650
- max. wymiar 1200 x 2300

Klientom oferujemy panele z dwoma rodzajami wypełnienia – z piany poliuretanowej i sklejki lub z polistyrenu ekstrudowanego XPS, z których każde może mieć grubość 24, 36 i 48 mm. Panele, w zależności od upodobań klientów i wymagań technicznych wykonujemy z płyt HPL lub blachy aluminiowej. Płyty HPL okleinujemy, natomiast blachę lakierujemy.

oznaczenie grupy cenowej



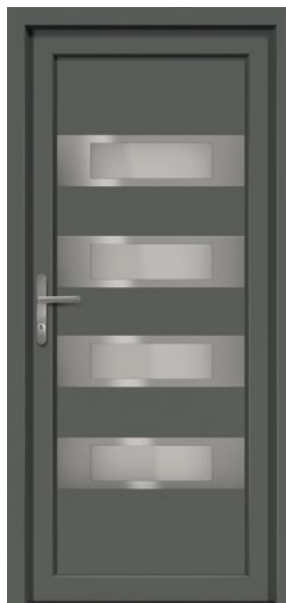
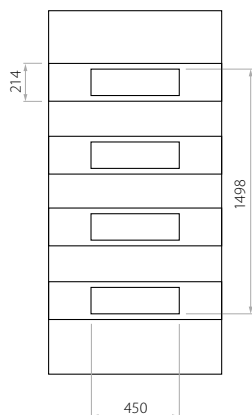

B EkoLine 65

- HPL (kolory AP, SAL)
- min. wymiar 600 x 1650
- max. wymiar 900 x 2100
- ALU (kolory RAL)
- min. wymiar 600 x 1650
- max. wymiar 1200 x 2300

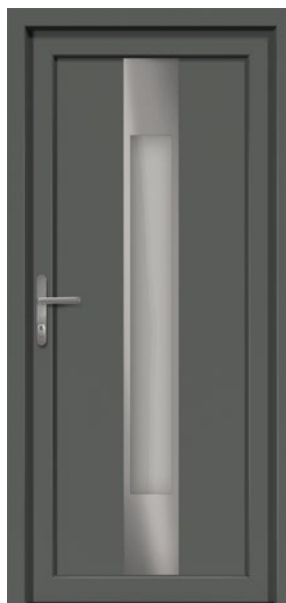
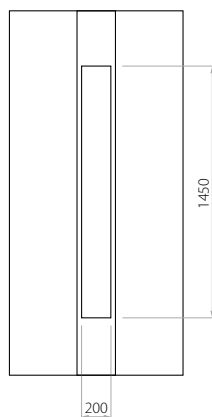

C EkoLine 66

- HPL (kolory AP, SAL)
- min. wymiar 600 x 1650
- max. wymiar 900 x 2100
- ALU (kolory RAL)
- min. wymiar 600 x 1650
- max. wymiar 1200 x 2300

Klientom oferujemy panele z dwoma rodzajami wypełnienia – z piany poliuretanowej i sklejki lub z polistyrenu ekstrudowanego XPS, z których każde może mieć grubość 24, 36 i 48 mm. Panele, w zależności od upodobań klientów i wymagań technicznych wykonujemy z płyt HPL lub blachy aluminiowej. Płyty HPL okleinujemy, natomiast blachę lakierujemy.



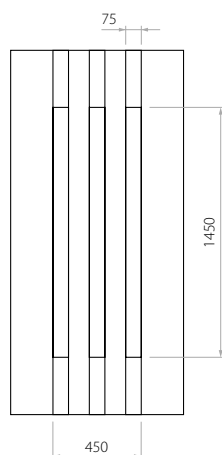

B EkoLine 67

- HPL (kolory AP, SAL)
 - min. wymiar 600 x 1650
 - max. wymiar 900 x 2100
- ALU (kolory RAL)
 - min. wymiar 600 x 1650
 - max. wymiar 1200 x 2300



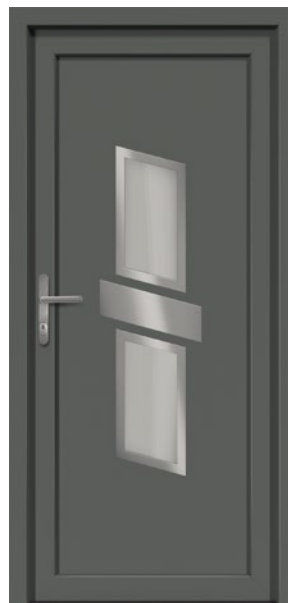
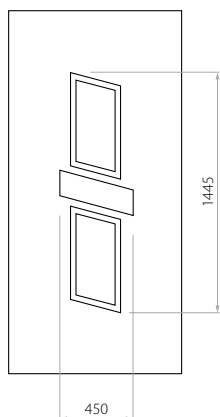

C EkoLine 68

- HPL (kolory AP, SAL)
- min. wymiar 600 x 1650
- max. wymiar 900 x 2100
- ALU (kolory RAL)
- min. wymiar 600 x 1650
- max. wymiar 1200 x 2300

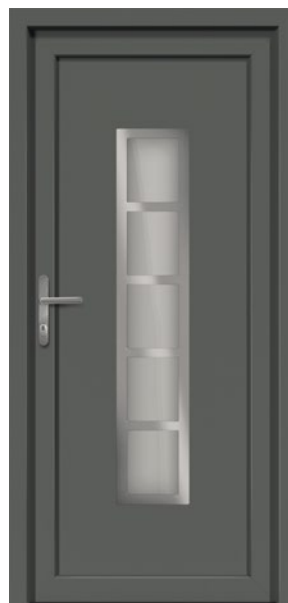
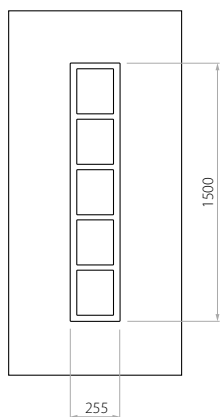

D EkoLine 69

- HPL (kolory AP, SAL)
- min. wymiar 600 x 1650
- max. wymiar 900 x 2100
- ALU (kolory RAL)
- min. wymiar 600 x 1650
- max. wymiar 1200 x 2300

Klientom oferujemy panele z dwoma rodzajami wypełnienia – z piany poliuretanowej i sklejki lub z polistyrenu ekstrudowanego XPS, z których każde może mieć grubość 24, 36 i 48 mm. Panele, w zależności od upodobań klientów i wymagań technicznych wykonujemy z płyt HPL lub blachy aluminiowej. Płyty HPL okleinujemy, natomiast blachę lakierujemy.

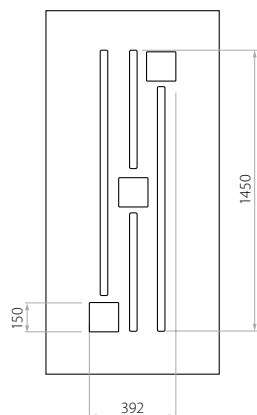

C EkoLine 70

- HPL (kolory AP, SAL)
- min. wymiar 600 x 1650
- max. wymiar 900 x 2100
- ALU (kolory RAL)
- min. wymiar 600 x 1650
- max. wymiar 1200 x 2300

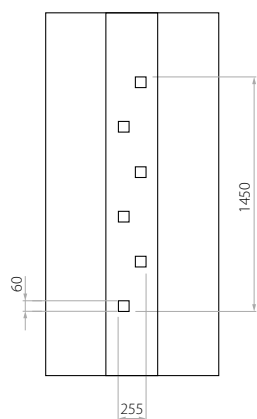

C EkoLine 71

- HPL (kolory AP, SAL)
- min. wymiar 600 x 1650
- max. wymiar 900 x 2100
- ALU (kolory RAL)
- min. wymiar 600 x 1650
- max. wymiar 1200 x 2300

Klientom oferujemy panele z dwoma rodzajami wypełnienia – z piany poliuretanowej i sklejki lub z polistyrenu ekstrudowanego XPS, z których każde może mieć grubość 24, 36 i 48 mm. Panele, w zależności od upodobań klientów i wymagań technicznych wykonujemy z płyt HPL lub blachy aluminiowej. Płyty HPL okleinujemy, natomiast blachę lakierujemy.

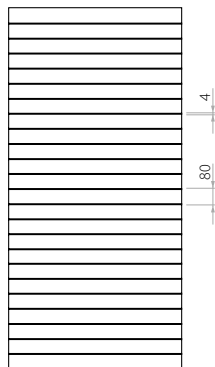

X EkoLine 72

- HPL (kolory AP, SAL)
- max. wymiar 900 x 2100
- ryflowanie przy panelu o grubości 24 mm tylko w wersji PLUS
- ALU (kolory RAL)
- max. wymiar 1200 x 2300

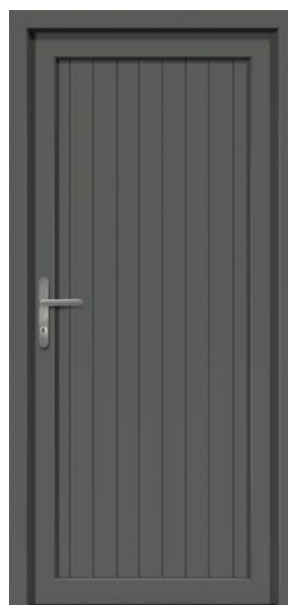
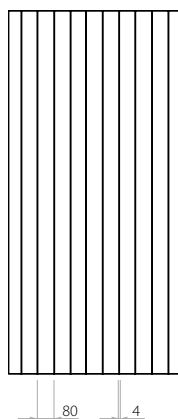

X EkoLine 73

- HPL (kolory AP, SAL)
- max. wymiar 900 x 2100
- ryflowanie przy panelu o grubości 24 mm tylko w wersji PLUS
- ALU (kolory RAL)
- max. wymiar 1200 x 2300

Klientom oferujemy panele z dwoma rodzajami wypełnienia – z piany poliuretanowej i sklejki lub z polistyrenu ekstrudowanego XPS, z których każde może mieć grubość 24, 36 i 48 mm. Panele, w zależności od upodobań klientów i wymagań technicznych wykonujemy z płyt HPL lub blachy aluminiowej. Płyty HPL okleinujemy, natomiast blachę lakierujemy.

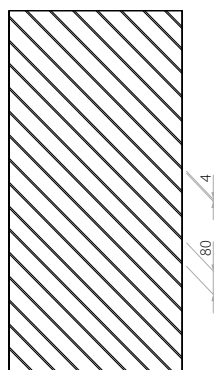

X EkoLine 74

- HPL (kolory AP, SAL)
- max. wymiar 900 x 2100
- ryflowanie przy panelu o grubości 24 mm tylko w wersji PLUS
- ALU (kolory RAL)
- max. wymiar 1200 x 2300

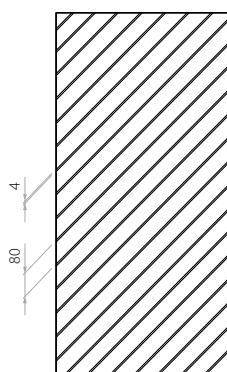

X EkoLine 75

- HPL (kolory AP, SAL)
- max. wymiar 900 x 2100
- ALU (kolory RAL)
- max. wymiar 1200 x 2300

Klientom oferujemy panele z dwoma rodzajami wypełnienia – z piany poliuretanowej i sklejki lub z polistyrenu ekstrudowanego XPS, z których każde może mieć grubość 24, 36 i 48 mm. Panele, w zależności od upodobań klientów i wymagań technicznych wykonujemy z płyt HPL lub blachy aluminiowej. Płyty HPL okleinujemy, natomiast blachę lakierujemy.

EkoLine

W ofercie dostępna jest szeroka gama szyb z motywem, z przezroczystego szkła oraz szyb ornamentowych w najbardziej popularnych wzorach.



Float piaskowany



Altdeutsch



Chinchila biała



Waterdrop



Tarassa



Master point



Crepi



Delta biała



Parsol brąz



Stopsol szary



Szkoło ornamentowe zapewnia intymność a zarazem rozjaśnia wnętrze.



Dodatkowe wyposażenie drzwi

Klamka antyrozwierceniowa wyposażona w specjalną płytkę, która zapobiega przewierceniu zamka, a tym samym staje się elementem stanowiącym zabezpieczenie antywłamaniowe.

Solidnie wykonana klamka drzwiowa. Efektowne wykończenie i odpowiedni dobór kolorów sprawia, że idealnie sprawdzi się w każdej aranżacji.

Wrzutki na listy to funkcjonalny dodatek drzwiowy. Składa się z dwóch podstawowych części – frontowej oraz ramki wewnętrznej.



Klamka i klamko pochwył

Dostępne w kolorach

- biały
- brąz
- krem
- srebro
- złoto



Klamka i klamko pochwył

Dostępne w kolorach

- INOX



Klamka i klamko pochwył z wkładką antyrozwierniowej

Dostępne w kolorach

- INOX



Wrzutki na listy

Dostępne w kolorach

- biały
- srebrny
- złoty



Wizjer

Dostępne w kolorach

- INOX





Pochwył P1

Rozmiar
• 30x560 mm

Rozstaw
• 380 mm



Pochwył P5

Rozmiar
• 30x580 mm

Rozstaw
• 380 mm



Pochwył P8

Rozmiar
• 30x580 mm

Rozstaw
• 380 mm



Pochwył P10

Rozmiar
• 30x580 mm

Rozstaw
• 380 mm



Pochwył P10B

Rozmiar
• 30x580 mm

Rozstaw
• 510 mm



Pochwył P60

Rozmiar
• 30x580 mm

Rozstaw
• 380 mm



Pochwył P45B

Rozmiar
• 30x580 mm

Rozstaw
• 380 mm



Pochwył P45

Rozmiar	Rozstaw
• 30x300 mm	• 200 mm
• 30x400 mm	• 200 mm
• 30x500 mm	• 300 mm
• 30x600 mm	• 400 mm
• 30x700 mm	• 500 mm
• 30x800 mm	• 600 mm
• 30x900 mm	• 700 mm
• 30x1000 mm	• 800 mm
• 30x1100 mm	• 900 mm
• 30x1200 mm	• 1000 mm

Pochwył P45

Rozmiar	Rozstaw
• 40x1300 mm	• 1100 mm
• 40x1400 mm	• 1200 mm
• 40x1500 mm	• 1300 mm
• 40x1600 mm	• 1400 mm
• 40x1700 mm	• 1500 mm
• 40x1800 mm	• 1600 mm
• 40x1900 mm	• 1700 mm
• 40x2000 mm	• 1800 mm



Pochwył M1

Rozmiar
• 30x300 mm

Rozstaw
• 330 mm



Pochwył M2

Rozmiar
• 30x300 mm

Rozstaw
• 330 mm



Pochwył M6

Rozmiar
• 30x300 mm

Rozstaw
• 330 mm

Kolory dla systemu Aluplast

Dąb specjalny AP 01	Dąb naturalny AP 02	Mahoń AP 05	Ciemny dąb AP 06	Daglezja AP 11
Oregon III AP 15	Złoty dąb AP 23	Orzech AP 27	Walnuss terra AP 28	Walnuss amaretto AP 29
Ciemnozielony AP 30	Ciemnoczerwony AP 32	Palisander AP 33	Szary AP 34	Antracytowy AP 40
Stalowiebieski AP 41	Zielony AP 43	Biały strukturalny AP 44	Brylantowiebieski AP 47	Kremowy AP 50
Brzoza AP 52	Szary antracytowy piaskowany AP 60	Szary piaskowany AP 61	Szary bazaltowy piaskowany AP 62	Aluminium szczotkowane AP 63
Szary kwarcowy piaskowany AP 65	Szary betonowy AP 70	Szary agatowy AP 71	Maron braun AP 72	Dąb Sheffield jasny AP 75
Alux DB 703 AP 79	Kwarc AP 88	Dąb Sheffield szary AP 94	Winchester AP 95	Szary bazaltowy AP 102
Popielaty AP 103	Czekoladowy brąz AP 104	Trompet AP 105	Jet Black Mat AP 106	

Kolory dla systemu Salamander

Szary SAL 02	Ciemnozielony SAL 03	Stalowiebieski SAL 11	Jet Black Mat AP 106	Bordowy SAL 19
Orzech SAL 21	Dąb bagienny SAL 25	Machoń SAL 26	Daglezja SAL 27	Winchester SAL 33
Alux DB 703 SAL 37	Biały strukturalny SAL 39	Dąb Sheffield szary SAL 41	Dąb Sheffield jasny SAL 43	Sosna góraska SAL 50
Złoty dąb SAL 51	Oregon 4 SAL 52	Kremowy SAL 59	Vermont SAL 60	Antracyt szczotkowany SAL 67
Aluminium szczotkowane SAL 69	Antracytowy SAL 70	Ciemnobrązowy SAL 71	Szary agatowy SAL 72	Jasnoszary SAL 73
Szary bazaltowy SAL 74	Kwarc SAL 78	Szary bazaltowy piaskowany SAL 84	Szary sygnałowy piaskowany SAL 87	Szary antracytowy piaskowany SAL 88
Szary kwarcowy piaskowany SAL 90				



Opracowując linię produktów „All in One Control” skupiliśmy się na tym, aby naszą stolarkę uczynić częścią inteligentnego domu. Proponowane przez nas technologie ułatwiają zarządzanie domem, zapewniając przy tym najwyższy komfort i bezpieczeństwo.

Control to zestaw napędów, nadajników, jednostek sterujących, które współgrają ze sobą i pozwalają na swobodne sterowanie roletami, bramą, drzwiami, alarmem, a nawet oświetleniem. Po podłączeniu do urządzeń takich jak Tahoma Premium czy Connexoon użytkownik otrzyma możliwość sterowania nimi za pomocą każdego urządzenia posiadającego dostęp do Wi-Fi, a także system operacyjny IOS lub Android, takich jak np. tablet, smartfon, smartwatch czy laptop.

Sięgając po produkty z linii produktów „All in One Control” klienci zyskują pewność całkowitej zgodności technologicznej. Klient wybiera produkty, a my dopracujemy wszelkie elementy automatyki, w które mają zostać wyposażone. Kompletując urządzenia sięgamy wyłącznie po najlepsze rozwiązania uznanego, europejskiego producenta Somfy.



„All in One Control” – wszystko w Twoich rękach.



Panele drzwiowe estetyczne dopełnienie

PVC | Alu

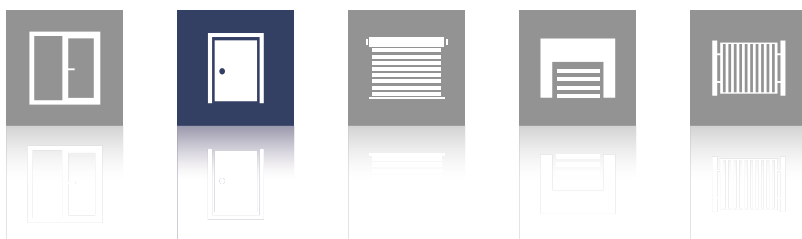

Publikacja nie stanowi oferty handlowej. Nie jest podstawą do składania reklamacji.
Zaprezentowane fotografie są zdjęciami poglądowymi, a nie rzeczywistymi zdjęciami produktów.